

WHAT'S? TITAN!

WOW!

2018.1

TITAN®

il multibenessere

# WHAT'S? TITAN! ...WOW!

Titan, storica azienda di San Marino, in oltre 35 anni di attività e grazie alle collaborazioni con esperti di salute e benessere, ha sviluppato una importante esperienza che mette a disposizione dei propri clienti.

Tutti i prodotti sono sviluppati partendo dall'analisi degli stili abitativi per rispondere a tutte le esigenze funzionali, dimensionali ed estetiche.

Sono progettati per essere sicuri, duraturi nel tempo e facili da usare.

Tutti i prodotti Titan rispondono alle più severe norme internazionali.

Una rete capillare di punti vendita qualificati con show-room, permette ai consumatori di scegliere facilmente e toccare con mano i prodotti. La rete di assistenza autorizzata Titan assicura interventi rapidi in caso di necessità a San Marino e in tutta Italia.

[www.titanwellness.it](http://www.titanwellness.it)

# TITAN®

il multibenessere



# INDICE GENERALE 2018



<b>CONTATTI E INFORMAZIONI UTILI</b>	pag 5
<b>INFORMAZIONI TECNICHE</b>	pag 6
<b>PUNTI VENDITA E ASSISTENZA</b>	pag 7
<b>TABELLE TIPOLOGIE PRODOTTI</b>	pag 8
<b>CABINE DOCCIA TITAN EXTRA</b>	da pag 10 a pag 87
<input type="checkbox"/> Oceanside 2.0	pag 12
<input type="checkbox"/> Air	pag 20
<input type="checkbox"/> Extreme 2.0	pag 22
<input type="checkbox"/> Charme Design 2.0	pag 34
<input type="checkbox"/> Manhattan 2.0	pag 52
<input type="checkbox"/> Easy Way 2.0	pag 70
<b>CABINE DOCCIA TITAN</b>	da pag 88 a pag 153
<input type="checkbox"/> Light 2.0	pag 90
<input type="checkbox"/> Day 2.0	pag 104
<input type="checkbox"/> Night 2.0	pag 118
<input type="checkbox"/> Sky 2.0	pag 124
<input type="checkbox"/> Blues 2.0	pag 136
<input type="checkbox"/> Bermuda 2.0	pag 146
<b>SOPRAVASCA E PIATTI DOCCIA</b>	da pag 154 a pag 163
<input type="checkbox"/> Light 2.0	pag 156
<input type="checkbox"/> Sky 2.0	pag 161
<input type="checkbox"/> Piatti doccia Diamant e colonna Spectra	pag 164
<b>MANUALE TECNICO</b>	pag 166
<b>CONDIZIONI GENERALI DI VENDITA</b>	pag 184



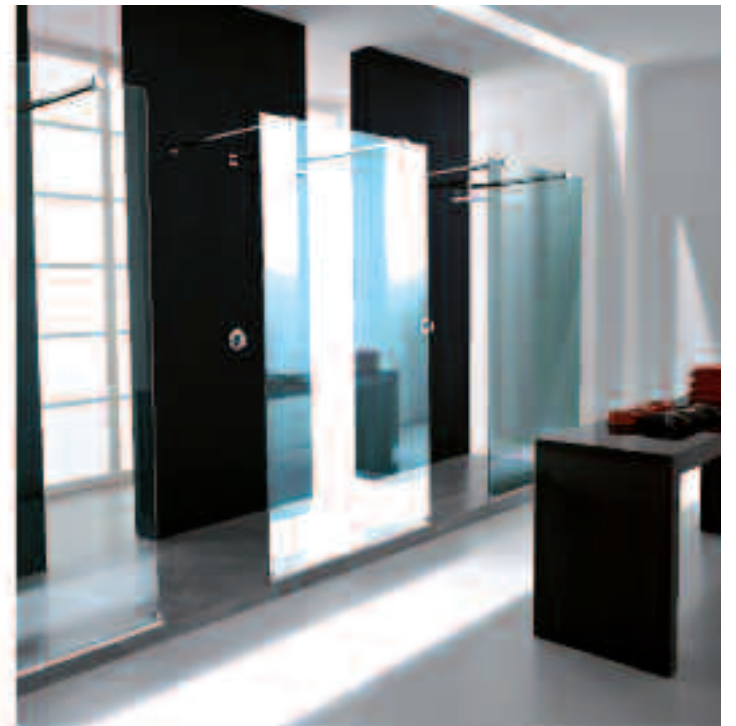



# TITAN®

il multibenessere

La professionalità di San Marino  
è il valore aggiunto  
del nostro "Made in Italy".

## LE CERTIFICAZIONI DI TITAN WELLNESS

Tutti i prodotti sono concepiti nel rispetto delle norme di sicurezza; i profili e gli accessori sono privi di spigoli vivi, privilegiando forme arrotondate; l'apertura delle porte a battente è sempre rivolta verso l'esterno; i cristalli e i vetri sono temperati a norma EN 12150-1 e EN 14428.

## CONTATTI

### **Richieste amministrative**

Tel. 0549 970058

Fax 0549 913931

e-mail: [amministrazione@titanwellness.it](mailto:amministrazione@titanwellness.it)

### **Inoltro ordini e informazioni commerciali**

Tel. 0549 970058

Fax 0549 913931

e-mail: [commerciale@titanwellness.it](mailto:commerciale@titanwellness.it)

### **Richieste di assistenza tecnica**

Tel. 0549 970058

Fax 0549 913931

e-mail: [assistenza@titanwellness.it](mailto:assistenza@titanwellness.it)

# INFORMAZIONI TECNICHE

## ATTENZIONE

La riproduzione cromatica in stampa non sempre garantisce un fedele riscontro con la realtà.

## CODICI COLORI PROFILI E CERNIERE

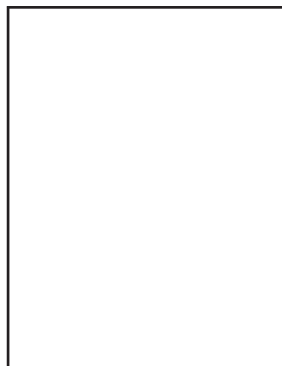

Bianco RAL 9003  
**Cod. BI**



Argento Lucido  
**Cod. AG**



Matt Black  
**Cod. MB**



Cromato  
**Cod. CR**

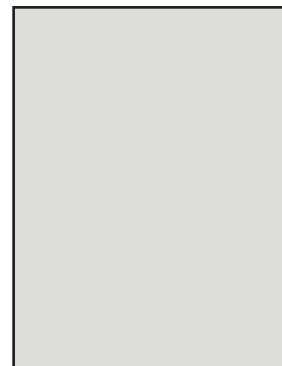

Argento Satinato  
**Cod. AN**

## CODICI PANNELLI E CRISTALLI



Cristallo Temperato di sicurezza neutro Stampato "C"  
**Cod. 60**



Cristallo Temperato di sicurezza neutro "Trasparente"  
**Cod. 62**



Cristallo Temperato di sicurezza neutro "Acidato"  
**Cod. 67**



Polyacril antiurto neutro "River"  
**Cod. 06**

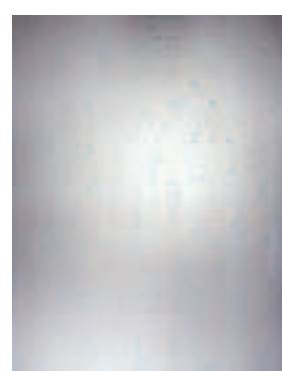

Polyacril antiurto neutro "Lisa"  
**Cod. 02**

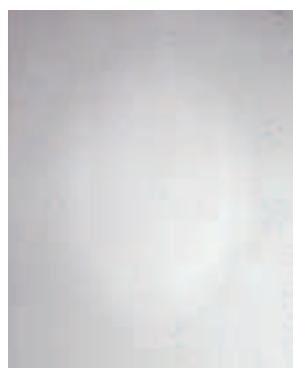

Cristallo Extrachiaro "Open"  
**Cod. 61**



Cristallo riflettente "Reflex"  
**Cod. 63**



Cristallo Fumè "Eclissi"  
**Cod. 64**

## NOTE AL CATALOGO 2018

- ✓ Tutti i prezzi sono espressi in Euro e sono da ritenersi IVA esclusa.
  - ✓ Le dimensioni dei prodotti indicate nelle tabelle sono espresse in centimetri.
  - ✓ L'unità di misura adottata su tutte le schede tecniche del Prontuario è in millimetri.
  - ✓ I dati contenuti nel presente fascicolo sono aggiornati a Dicembre 2017.
- Titan nel perseguire una politica volta al costante miglioramento, si riserva di apportare, senza preavviso, le modifiche ai prodotti che riterrà utili o necessarie.

# PUNTI VENDITA E ASSISTENZA A SAN MARINO E IN TUTTA ITALIA



**GARANZIA DI  
2 ANNI**  
SU TUTTI I PRODOTTI TITAN

**GARANZIA PLUS  
DI 2 + 2 ANNI  
CON INSTALLAZIONE DAL  
CENTRO ASSISTENZA TECNICA TITAN.**

Per maggiori informazioni scrivi a: [assistenza@titanwellness.it](mailto:assistenza@titanwellness.it)

**TITAN**<sup>®</sup>  
il multibenessere



# CABINE DOCCIA TITAN EXTRA

Da pag. 14

**Oceanside 2.0**  
Da pag. 14

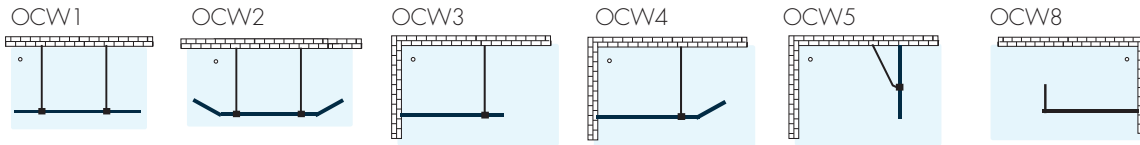

**Air**  
Da pag. 20

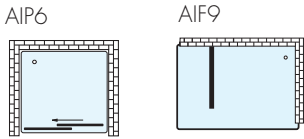

**Extreme 2.0**  
Da pag. 24

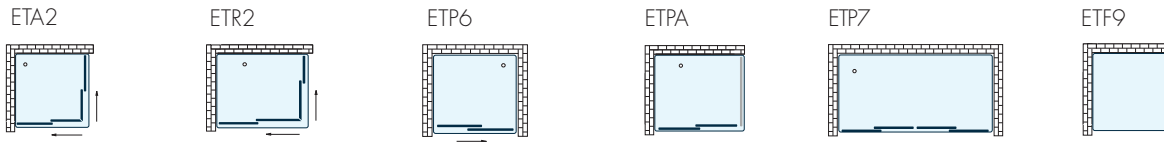

**Charme Design 2.0**  
Da pag. 34

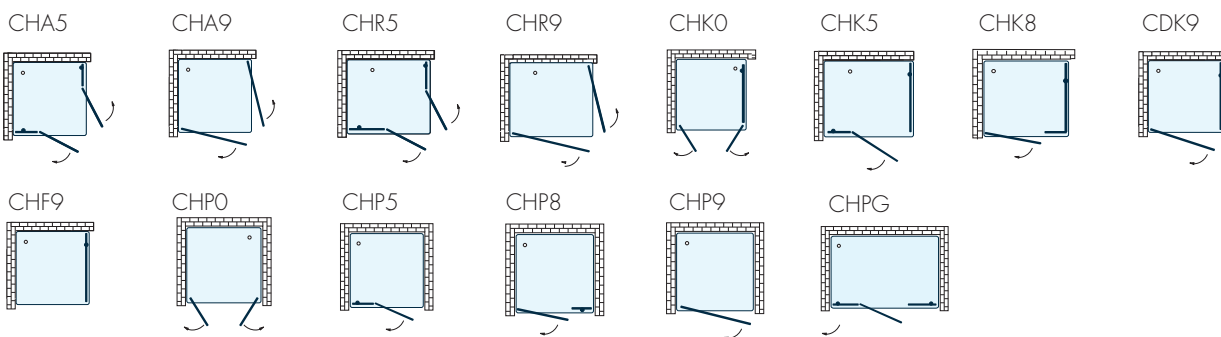

**Manhattan 2.0**  
Da pag. 52

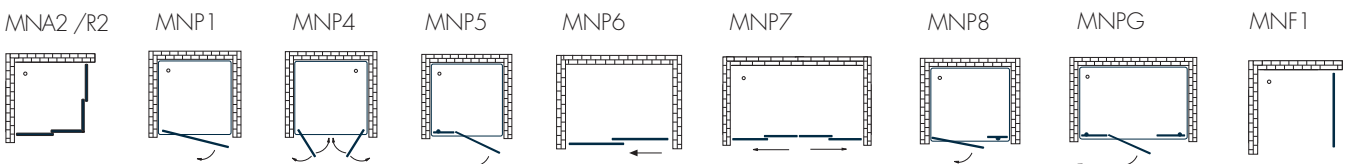

**Easy Way 2.0**  
Da pag. 70

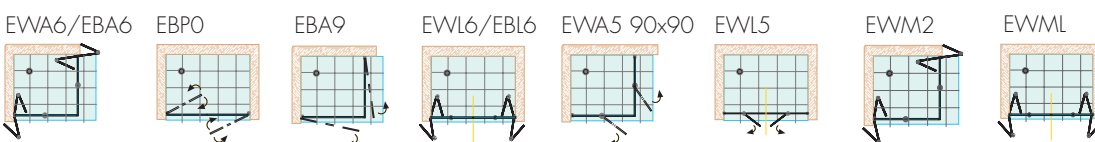

# CABINE DOCCIA TITAN CLASSIC

Da pag. 88

**Light 2.0**  
Da pag. 90

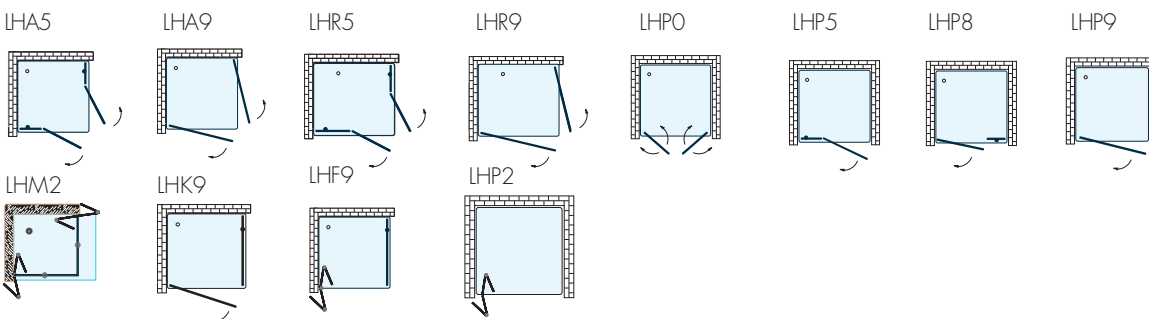

# CABINE DOCCIA TITAN CLASSIC

Da pag. 88

## Day 2.0

Da pag. 104

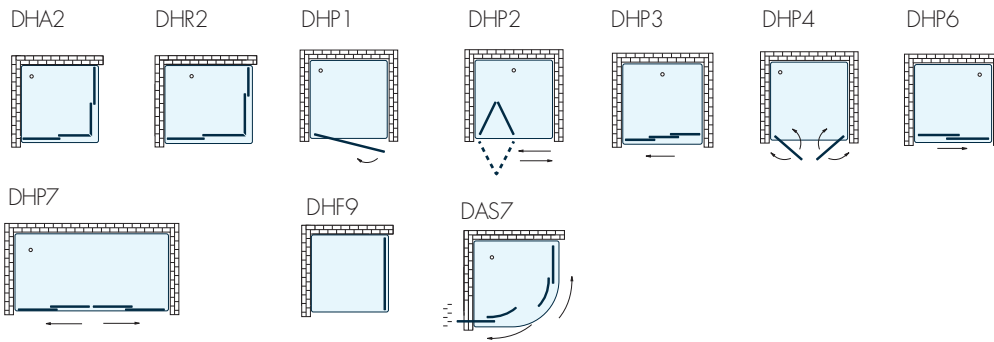

## Night 2.0

Da pag. 118

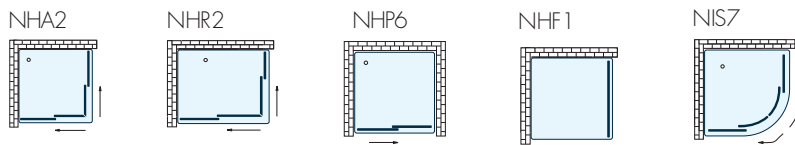

## Sky 2.0

Da pag. 124

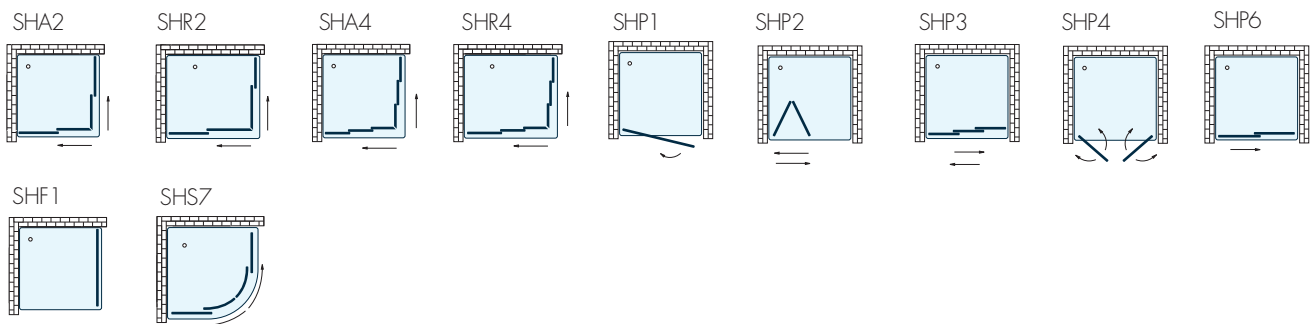

## Blues

Da pag. 136

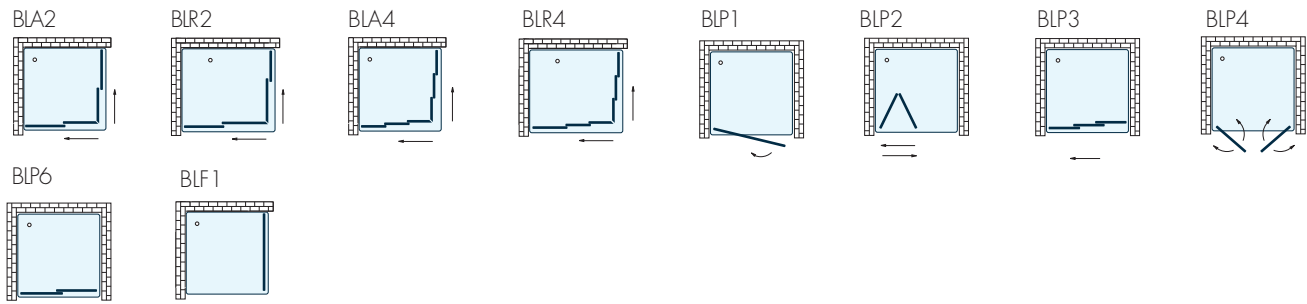

## Bermuda

Da pag. 146

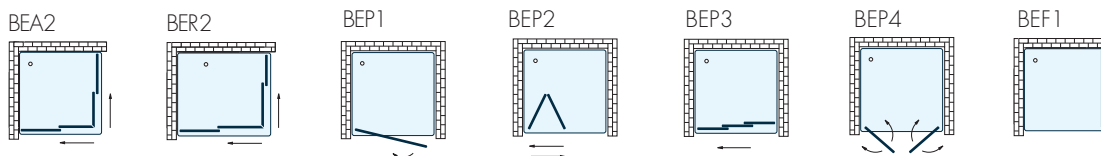

# SOPRAVASCA TITAN CLASSIC

Da pag. 154

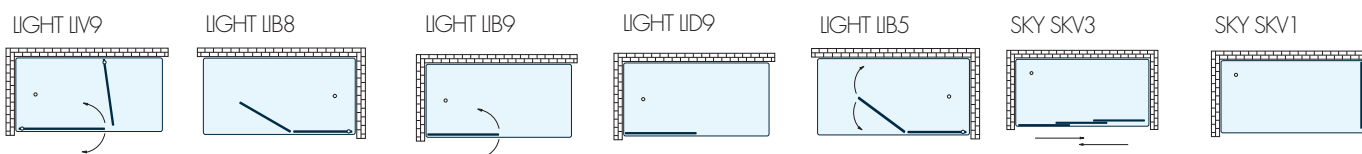

**TITAN**

# EXTRA

## Cabine Doccia

OCEANSIDE 2.0	pag. 12
AIR	pag. 20
EXTREME 2.0	pag. 22
CHARME DESIGN 2.0	pag. 34
MANHATTAN 2.0	pag. 52
EASY WAY 2.0	pag. 70



**Nuovo!**  
**ECLISSI**  
Fumè -  
Cod 64

**Nuovo!**  
**REFLEX**  
Riflettente  
Cod 63

**GAMMA**  
DI **CRISTALLI** SEMPRE  
PIÙ AMPIA

CABINE DOCCIA TITAN EXTRA

# Oceanside 2.0

**Nuovo!**  
**OPEN**  
**Extrachiario**  
**Cod 61**

CABINE DOCCIA  
TITAN EXTRA



**TRATTAMENTO ANTICALCARE PLUS**  
applicato all'origine in azienda sui pannelli cod. 62 (vedi magg.)



**TRATTAMENTO ANTICALCARE**  
da applicare a cura del cliente, fornito di serie senza maggiorazioni

**GAMMA CRISTALLI**

- TRASPARENTE Cod 62
- OPEN Extrachiaro Cod 61
- REFLEX Cod 63
- ECLISSI Fumè Cod 64
- SABBIATO Acidato Cod 67

**OCEANSIDE OCW1**

Pannello unico fissato a parete con 2 barre di sostegno. Cristallo 8mm. Reversibile.  
Profilo inferiore di contenimento per fissaggio in sicurezza.

CODICE	Estensione cm	Cristallo Trasparente 62	Cristalli Speciali 61/63/64/67	Maggiorazione Tratt. Anticalcare Plus
		CR		CR
OCW1090	87			
OCW10100	97			
OCW10120	117			
OCW10140	137			
OCW10150	147			
OCW10160	157			
OCW10170	167			

**GUIDA ALLA FATTIBILITÀ DEI FUORI MISURA**

Larghezza	Altezza	Sagomati
min -	min -	NO

**COLORI E FINITURE** CR

**MAGGIORAZIONI SOLUZIONI FUORI STANDARD** 30%

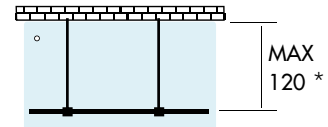

**TEMPI DI CONSEGNA**

FASCIA A	1 - 2 Settimane lavorative
FASCIA B	2 - 3 Settimane lavorative
FASCIA C	3 - 4 Settimane lavorative
FASCIA D	5 - 6 Settimane lavorative

**CRISTALLI SPECIALI**

<b>Cod. 61</b>	Open Extrachiaro
<b>Cod. 63</b>	Reflex Riflettente
<b>Cod. 64</b>	Eclissi Fumè
<b>Cod. 67</b>	Sabbiato Acidato

**Note**  
Qualora sia previsto un montaggio su bordo piatto, questo dovrà essere largo almeno 35 mm. \*Le barre di supporto debbono essere tagliate a misura sul posto. I tempi di consegna sono indicativi e non vincolanti (vedi par. 3 "Condiz. Gen. di Vendita"). Le consegne di fascia "A" valgono per 1pz./cad.

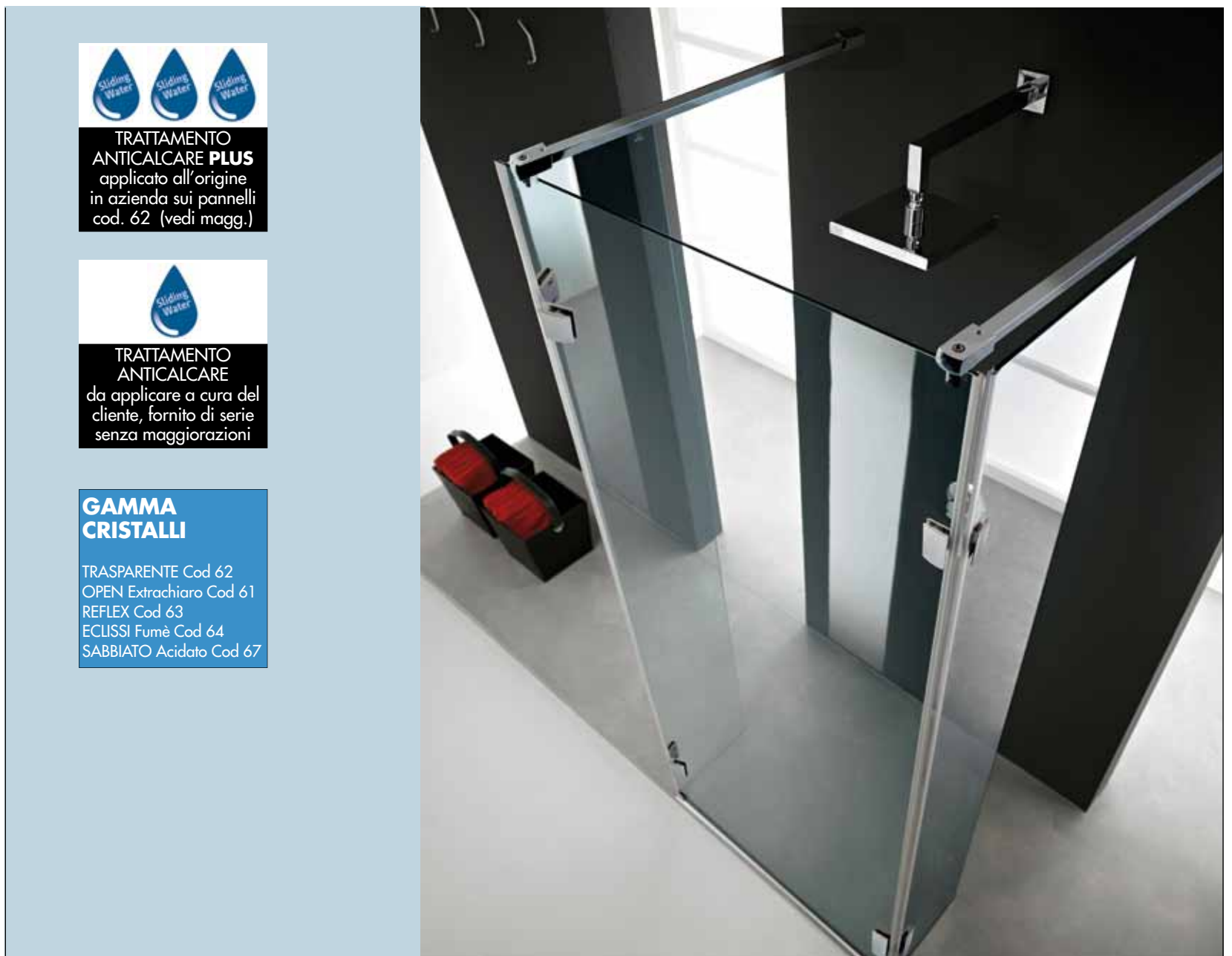

**TRATTAMENTO ANTICALCARE PLUS**  
applicato all'origine in azienda sui pannelli cod. 62 (vedi magg.)



**TRATTAMENTO ANTICALCARE**  
da applicare a cura del cliente, fornito di serie senza maggiorazioni

**GAMMA CRISTALLI**

TRASPARENTE Cod 62  
OPEN Extrachiaro Cod 61  
REFLEX Cod 63  
ECLISSI Fumè Cod 64  
SABBIATO Acidato Cod 67

CABINE DOCCIA TITAN EXTRA

OCEANSIDE OCW2  
Pannello centrale a parete con 2 barre di sostegno più 2 alette da 30 cm. Cristallo 6mm. Reversibile.  
Profilo inferiore di contenimento per fissaggio in sicurezza.

CODICE	Estensione cm	Cristallo Trasparente 62 CR	Cristalli Speciali 61/63/64/67	Maggiorazione Tratt. Anticalcare Plus CR	GUIDA ALLA FATTIBILITÀ DEI FUORI MISURA				
					Altezza		Sagomati		NO
OCW20090	30+87+30				min -	max 120	min -	max 200	
					<b>COLORI E FINITURE</b>				CR
					<b>MAGGIORAZIONI SOLUZIONI FUORI STANDARD</b>				30%

<b>6mm</b> CRISTALLO		

TEMPI DI CONSEGNA	
FASCIA A	1 - 2 Settimane lavorative
FASCIA B	2 - 3 Settimane lavorative
FASCIA C	3 - 4 Settimane lavorative
FASCIA D	5 - 6 Settimane lavorative

CRISTALLI SPECIALI	
<b>Cod. 61</b>	Open Extrachiaro
<b>Cod. 63</b>	Reflex Riflettente
<b>Cod. 64</b>	Eclissi Fumè
<b>Cod. 67</b>	Sabbiato Acidato

**Note**  
Qualora sia previsto un montaggio su bordo piatto, questo dovrà essere largo almeno 35 mm. \*Le barre di supporto debbono essere tagliate a misura sul posto  
I tempi di consegna sono indicativi e non vincolanti (vedi par. 3 "Condiz. Gen. di Vendita"). Le consegne di fascia "A" valgono per 1pz./cad.





**TRATTAMENTO ANTICALCARE PLUS**  
applicato all'origine  
in azienda sui pannelli  
cod. 62 (vedi magg.)



**TRATTAMENTO ANTICALCARE**  
da applicare a cura del  
cliente, fornito di serie  
senza maggiorazioni

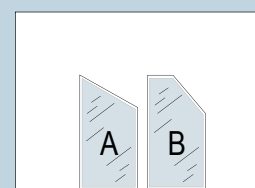

**SAGOMATI (A - B)**

### GAMMA CRISTALLI

- TRASPARENTE Cod 62
- OPEN Extrachiaro Cod 61
- REFLEX Cod 63
- ECLISSI Fumè Cod 64
- SABBIATO Acidato Cod 67

## OCEANSIDE OCW3

Pannello unico fissato a muro con 1 barra di sostegno. Cristallo 6mm. Reversibile.  
Profilo inferiore di contenimento per fissaggio in sicurezza.

CODICE	Estensione cm	Cristallo Trasparente 62	Cristalli Speciali 61/63/64/67	Maggiorazione Tratt. Anticalcare Plus
		CR		CR
OCW30070	67-69			
OCW30075	72-74			
OCW30080	77-79			
OCW30090	87-89			
OCW30100	97-99			
OCW30120	117-119			
OCW30140	137-139			
OCW30150	147-149			
OCW30160	157-159			
OCW30170	167-169			

### GUIDA ALLA FATTIBILITÀ DEI FUORI MISURA

Larghezza		Altezza		Sagomati
min	max	min	max	A-B
-	170	-	200	

**COLORI E FINITURE** CR

**MAGGIORAZIONI SOLUZIONI FUORI STANDARD** 30%

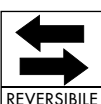
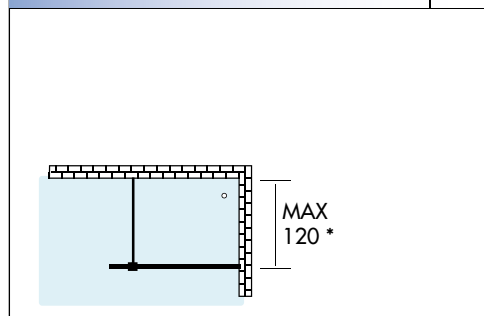

### TEMPI DI CONSEGNA

FASCIA A	1 - 2 Settimane lavorative
FASCIA B	2 - 3 Settimane lavorative
FASCIA C	3 - 4 Settimane lavorative
FASCIA D	5 - 6 Settimane lavorative

### CRISTALLI SPECIALI

- Cod. 61** Open Extrachiaro
- Cod. 63** Reflex Riflettente
- Cod. 64** Eclissi Fumè
- Cod. 67** Sabbiato Acidato

### Note

Qualora sia previsto un montaggio su bordo piatto, questo dovrà essere largo almeno 35 mm. \*Le barre di supporto debbono essere tagliate a misura sul posto. I tempi di consegna sono indicativi e non vincolanti (vedi par. 3 "Condiz. Gen. di Vendita"). Le consegne di fascia "A" valgono per 1pz./cad.



**TRATTAMENTO ANTICALCARE PLUS**  
applicato all'origine  
in azienda sui pannelli  
cod. 62 (vedi magg.)



**TRATTAMENTO ANTICALCARE**  
da applicare a cura del  
cliente, fornito di serie  
senza maggiorazioni

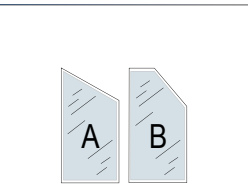

**SAGOMATI (A - B)**

**GAMMA CRISTALLI**

- TRASPARENTE Cod 62
- OPEN Extrachiaro Cod 61
- REFLEX Cod 63
- ECLISSI Fumè Cod 64
- SABBIATO Acidato Cod 67

CABINE DOCCIA  
TITAN EXTRA

**OCEANSIDE OCW4**

Pannello fissato a muro con 1 aletta da 30cm. e 1 barra di sostegno. Cristallo 6mm. Reversibile. Profilo inferiore di contenimento per fissaggio in sicurezza.

CODICE	Estensione cm	Cristallo Trasparente 62 CR	Cristalli Speciali 61/63/64/67	Maggiorazione Tratt. Anticalcare Plus CR	GUIDA ALLA FATTIBILITÀ DEI FUORI MISURA				
					Larghezza		Altezza		A-B
OCW40070	67/69+30				min	max	min	max	
OCW40090	87/89+30				-	120	-	200	
OCW40100	97/99+30				COLORI E FINITURE				CR
OCW40120	117/119+30				MAGGIORAZIONI SOLUZIONI FUORI STANDARD				

**6mm**  
CRISTALLO

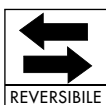

**TEMPI DI CONSEGNA**

FASCIA A	1 - 2 Settimane lavorative
FASCIA B	2 - 3 Settimane lavorative
FASCIA C	3 - 4 Settimane lavorative
FASCIA D	5 - 6 Settimane lavorative

**CRISTALLI SPECIALI**

- Cod. 61** Open Extrachiaro
- Cod. 63** Reflex Riflettente
- Cod. 64** Eclissi Fumè
- Cod. 67** Sabbiato Acidato

**Note**

Qualora sia previsto un montaggio su bordo piatto, questo dovrà essere largo almeno 35 mm. \*Le barre di supporto debbono essere tagliate a misura sul posto. I tempi di consegna sono indicativi e non vincolanti (vedi par. 3 "Condiz. Gen. di Vendita"). Le consegne di fascia "A" valgono per 1pz./cad.



**TRATTAMENTO ANTICALCARE PLUS**  
applicato all'origine in azienda sui pannelli cod. 62 (vedi magg.)



**TRATTAMENTO ANTICALCARE**  
da applicare a cura del cliente, fornito di serie senza maggiorazioni

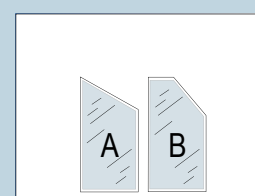

**SAGOMATI (A - B)**

**GAMMA CRISTALLI**  
TRASPARENTE Cod 62  
OPEN Extrachiaro Cod 61  
REFLEX Cod 63  
ECLISSI Fumè Cod 64  
SABBIATO Acidato Cod 67

**OCEANSIDE OCW5**  
Lato fisso con braccio di sostegno. Cristallo 6mm. Reversibile.  
Profilo inferiore di contenimento per fissaggio in sicurezza.

CODICE	Estensione cm	Cristallo Trasparente 62	Cristalli Speciali 61/63/64/67	Maggiorazione Tratt. Anticalcare Plus
		CR		CR
OCW50070	67/69			
OCW50075	72/74			
OCW50080	77/79			
OCW50090	87/89			

GUIDA ALLA FATTIBILITÀ DEI FUORI MISURA				
Larghezza		Altezza		Sagomati
min	max	min	max	A-B
-	120	-	200	
COLORI E FINITURE				CR
MAGGIORAZIONI SOLUZIONI FUORI STANDARD				30%

**6mm**  
CRISTALLO

REVERSIBILE

TEMPI DI CONSEGNA	
FASCIA A	1 - 2 Settimane lavorative
FASCIA B	2 - 3 Settimane lavorative
FASCIA C	3 - 4 Settimane lavorative
FASCIA D	5 - 6 Settimane lavorative

CRISTALLI SPECIALI	
<b>Cod. 61</b>	Open Extrachiaro
<b>Cod. 63</b>	Reflex Riflettente
<b>Cod. 64</b>	Eclissi Fumè
<b>Cod. 67</b>	Sabbiato Acidato

**Note**  
Qualora sia previsto un montaggio su bordo piatto, questo dovrà essere largo almeno 35 mm. \*Le barre di supporto debbono essere tagliate a misura sul posto. I tempi di consegna sono indicativi e non vincolanti (vedi par. 3 "Condiz. Gen. di Vendita"). Le consegne di fascia "A" valgono per 1pz./cad.





**TRATTAMENTO ANTICALCARE PLUS**  
applicato all'origine  
in azienda sui pannelli  
cod. 62 (vedi magg.)



**TRATTAMENTO ANTICALCARE**  
da applicare a cura del  
cliente, fornito di serie  
senza maggiorazioni

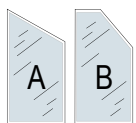

**SAGOMATI (A - B)**

**GAMMA CRISTALLI**

- TRASPARENTE Cod 62
- OPEN Extrachiaro Cod 61
- REFLEX Cod 63
- ECLISSI Fumè Cod 64
- SABBIATO Acidato Cod 67

CABINE DOCCIA  
TITAN EXTRA

OCEANSIDE OCW8  
Pannello fissato a muro con 1 aletta da 30 cm fissa, e 1 barra di sostegno. Cristallo 6mm. Reversibile.  
Profilo inferiore di contenimento per fissaggio in sicurezza.

CODICE	Estensione cm	Cristallo Trasparente 62	Cristalli Speciali 61/63/64/67	Maggiorazione Tratt. Anticalcare Plus
		CR	CR	
OCW80086	84/86+20			
OCW80106	104/106+20			

GUIDA ALLA FATTIBILITÀ DEI FUORI MISURA				
Larghezza		Altezza		Sagomati
min	max	min	max	A-B
-	120	-	-	
COLORI E FINITURE				CR
MAGGIORAZIONI SOLUZIONI FUORI STANDARD				30%

**6mm**  
CRISTALLO

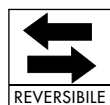

**TEMPI DI CONSEGNA**

FASCIA A	1 - 2 Settimane lavorative
FASCIA B	2 - 3 Settimane lavorative
FASCIA C	3 - 4 Settimane lavorative
FASCIA D	5 - 6 Settimane lavorative

**CRISTALLI SPECIALI**

- Cod. 61** Open Extrachiaro
- Cod. 63** Reflex Riflettente
- Cod. 64** Eclissi Fumè
- Cod. 67** Sabbiato Acidato

**Note**  
Qualora sia previsto un montaggio su bordo piatto, questo dovrà essere largo almeno 35 mm. \*Le barre di supporto debbono essere tagliate a misura sul posto  
I tempi di consegna sono indicativi e non vincolanti (vedi par. 3 "Condiz. Gen. di Vendita"). Le consegne di fascia "A" valgono per 1pz./cad.





**TRATTAMENTO ANTICALCARE PLUS**  
applicato all'origine in azienda sui pannelli cod. 62 (vedi magg.)



**TRATTAMENTO ANTICALCARE**  
da applicare a cura del cliente, fornito di serie senza maggiorazioni

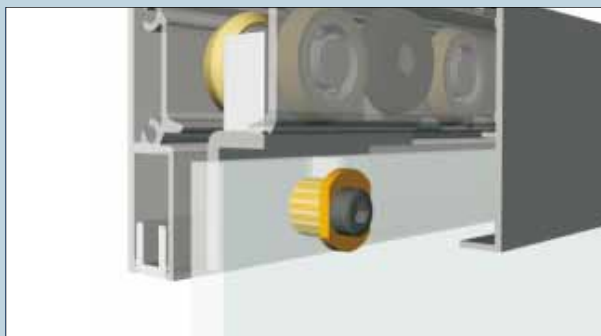

**NUOVO MECCANISMO MULTICUSCINETTO**



AIR AIP6

Porta a 1 anta scorrevole e 1 anta frontale fissa, per soluzioni in nicchia. Apertura e chiusura soft. Spessore ante fisse e ante mobili 8 mm. Nella foto è rappresentato un AIP6 + un AIF9. Cristallo trasparente cod. 62.

CODICE	Misure in cm	Cristallo Trasparente 62 CR	Cristalli Speciali 61/63/64/67	Maggiorazione Tratt. Anticalcare Plus
AIP6140	da 100 a 140			
AIP6180	da 141 a 180			
AIP6220	da 181 a 220			

GUIDA ALLA FATTIBILITÀ DEI FUORI MISURA			
Larghezza		Altezza	
min	max	min	max
-	220	-	200
COLORI E FINITURE			CR
MAGGIORAZIONI SOLUZIONI FUORI STANDARD			30%
SX		DX	

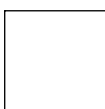
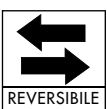

TEMPI DI CONSEGNA	
FASCIA A	1 - 2 Settimane lavorative
FASCIA B	2 - 3 Settimane lavorative
FASCIA C	3 - 4 Settimane lavorative
FASCIA D	5 - 6 Settimane lavorative

CRISTALLI SPECIALI	
Cod. 61	Open Extrachiaro
Cod. 63	Reflex Riflettente
Cod. 64	Eclissi Fumè
Cod. 67	Sabbiato Acidato

**Note**  
I tempi di consegna sono indicativi e non vincolanti (vedi par. 3 "Condiz. Gen. di Vendita"). Le consegne di fascia "A" valgono per 1pz./cad.



**TRATTAMENTO ANTICALCARE PLUS**  
applicato all'origine in azienda sui pannelli cod. 62 (vedi magg.)



**TRATTAMENTO ANTICALCARE**  
da applicare a cura del cliente, fornito di serie senza maggiorazioni

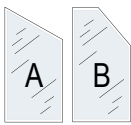

**SAGOMATI (A - B)**



CABINE DOCCIA TITAN EXTRA

**AIR AIF9**

Lato fisso di completamento predisposto per l'abbinamento al modello AIP6. Spessore vetro 8 mm. Cristallo trasparente cod. 62. **AIF9 deve essere sempre abbinato con AIP6 nelle due possibili combinazioni: un AIF9 con un AIP6 oppure due AIF9 con un AIP6.**

CODICE	Misure in cm	Cristallo Trasparente 62 CR	Cristalli Speciali 61/63/64/67	Maggiorazione Tratt. Anticalcare Plus CR
AIF980	da 60 a 80			
AIF9100	da 81 a 100			

**GUIDA ALLA FATTIBILITÀ DEI FUORI MISURA**

Larghezza		Altezza		Sagomati
min	max	min	max	A-B
-	120	-	200	

**COLORI E FINITURE** CR

**MAGGIORAZIONI SOLUZIONI FUORI STANDARD** 30%

**8mm** CRISTALLO

**REVERSIBILE**

**TEMPI DI CONSEGNA**

FASCIA A	1 - 2 Settimane lavorative
FASCIA B	2 - 3 Settimane lavorative
FASCIA C	3 - 4 Settimane lavorative
FASCIA D	5 - 6 Settimane lavorative

**CRISTALLI SPECIALI**

<b>Cod. 61</b>	Open Extrachiaro
<b>Cod. 63</b>	Reflex Riflettente
<b>Cod. 64</b>	Eclissi Fumè
<b>Cod. 67</b>	Sabbiato Acidato

**Note**  
I tempi di consegna sono indicativi e non vincolanti (vedi par. 3 "Condiz. Gen. di Vendita"). Le consegne di fascia "A" valgono per 1pz./cad.



CABINE DOCCIA  
TITAN EXTRA

# Extreme 2.0





**TRATTAMENTO ANTICALCARE PLUS**  
applicato all'origine  
in azienda sui pannelli  
cod. 62 (vedi magg.)



**TRATTAMENTO ANTICALCARE**  
da applicare a cura del  
cliente, fornito di serie  
senza maggiorazioni

### GAMMA CRISTALLI

TRASPARENTE Cod 62  
OPEN Extrachiaro Cod 61  
REFLEX Cod 63  
ECLISSI Fumè Cod 64  
SABBIATO Acidato Cod 67

#### EXTREME ETA2

Angolo 2 ante scorrevoli e 2 laterali fisse. Spessore ante fisse 8mm, spessore ante mobili 6 mm. **È previsto profilo contenitivo bordo piatto.**  
Cristallo trasparente cod. 62.

CODICE	Estensione cm	Aperture cm	Cristallo Trasparente 62 CR	Cristalli Speciali 61/63/64/67	Maggiorazione Trattamento Anticalcare Plus	GUIDA ALLA FATTIBILITÀ DEI FUORI MISURA				
						Larghezza		Altezza	Sagomati	
ETA20081	78,5-80,5	37				min 68,5	max 100,5	min -	max 200	NO
ETA20091	88,5-90,5	44				COLORI E FINITURE			CR	
ETA20101	98,5-100,5	51				MAGGIORAZIONI SOLUZIONI FUORI STANDARD			30%	

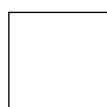

#### TEMPI DI CONSEGNA

FASCIA A	1 - 2 Settimane lavorative
FASCIA B	2 - 3 Settimane lavorative
FASCIA C	3 - 4 Settimane lavorative
FASCIA D	5 - 6 Settimane lavorative

#### CRISTALLI SPECIALI

<b>Cod. 61</b>	Open Extrachiaro
<b>Cod. 63</b>	Reflex Riflettente
<b>Cod. 64</b>	Eclissi Fumè
<b>Cod. 67</b>	Sabbiato Acidato

**Note:** L'apertura è indicativa e può variare per modifiche tecniche. Cabina dotata di accessorio perimetrale di contenimento. Qualora sia previsto un montaggio su bordo piatto, questo dovrà essere largo almeno 35 mm. I tempi di consegna sono indicativi e non vincolanti (vedi par. 3 "Condiz. Gen. di Vendita"). Le consegne di fascia "A" valgono per 1pz./cad.





  
**TRATTAMENTO ANTICALCARE PLUS**  
 applicato all'origine  
 in azienda sui pannelli  
 cod. 62 (vedi magg.)

  
**TRATTAMENTO ANTICALCARE**  
 da applicare a cura del  
 cliente, fornito di serie  
 senza maggiorazioni

**GAMMA CRISTALLI**  
 TRASPARENTE Cod 62  
 OPEN Extrachiaro Cod 61  
 REFLEX Cod 63  
 ECLISSI Fumè Cod 64  
 SABBBIATO Acidato Cod 67

CABINE DOCCIA  
TITAN EXTRA

### EXTREME ETR2 SX

Rettangolare 2 ante scorrevoli e 2 laterali fisse. Spessore ante fisse 8 mm, spessore ante mobili 6 mm. **È previsto profilo contenitivo bordo piatto.** Installato su piatto Dock. Cristallo trasparente cod. 62.

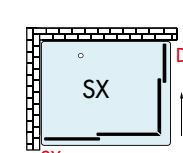
CODICE	Estensione cm	Aperture cm	Cristallo Trasparente 62 CR	Cristalli Speciali 61/63/64/67	Maggiorazione Trattamento Anticalcare Plus	GUIDA ALLA FATTIBILITÀ DEI FUORI MISURA		
						Larghezza	Altezza	Sagomati
ETR29171	88,5-90,5 x 68,5-70,5	37				min 68,5	max 140,5	NO
ETR29176	88,5-90,5 x 73,5-75,5	39						CR
ETR21071	98,5-100,5 x 68,5-70,5	42						30%
ETR21081	98,5-100,5 x 78,5-80,5	44						
ETR21271	118,5-120,5 x 68,5-70,5	50						
ETR21281	118,5-120,5 x 78,5-80,5	53						
ETR21471	138,5-140,5 x 68,5-70,5	60						
						<b>MAGGIORAZIONI SOLUZIONI FUORI STANDARD</b>		
						 <p><b>Esempio</b>                      ETR29171                      91 = SX                      71 = DX</p>		

**6mm**  
ANTE MOBILI

**8mm**  
ANTE FISSE

SCORRIMENTO  
  
 CUSCINETTI

TEMPI DI CONSEGNA	
FASCIA A	1 - 2 Settimane lavorative
FASCIA B	2 - 3 Settimane lavorative
FASCIA C	3 - 4 Settimane lavorative
FASCIA D	5 - 6 Settimane lavorative

CRISTALLI SPECIALI	
<b>Cod. 61</b>	Open Extrachiaro
<b>Cod. 63</b>	Reflex Riflettente
<b>Cod. 64</b>	Eclissi Fumè
<b>Cod. 67</b>	Sabbaiato Acidato

**Note**  
 L'apertura è indicativa e può variare per modifiche tecniche. Cabina dotata di accessorio perimetrale di contenimento. Se installato su bordo piatto, larghezza min. bordo 35 mm. I tempi di consegna sono indicativi e non vincolanti (vedi par. 3 "Condiz. Gen. di Vendita"). Le consegne di fascia "A" valgono per 1pz./cad.



**TRATTAMENTO ANTICALCARE PLUS**  
applicato all'origine  
in azienda sui pannelli  
cod. 62 (vedi magg.)



**TRATTAMENTO ANTICALCARE**  
da applicare a cura del  
cliente, fornito di serie  
senza maggiorazioni

### GAMMA CRISTALLI

TRASPARENTE Cod 62  
OPEN Extrachiaro Cod 61  
REFLEX Cod 63  
ECLISSI Fumè Cod 64  
SABBIATO Acidato Cod 67

### EXTREME ETR2 DX

Rettangolare 2 ante scorrevoli e 2 laterali fisse. Spessore ante fisse 8 mm, spessore ante mobili 6 mm. **È previsto profilo contenitivo bordo piatto.** Installato su piatto Dock. Cristallo trasparente cod. 62.

CODICE	Estensione cm	Aperture cm	Cristallo Trasparente 62	Cristalli Speciali 61/63/64/67	Maggiorazione Trattamento Anticalcare Plus
			CR		
ETR27191	68,5-70,5 x 88,5-90,5	37			
ETR27691	73,5-75,5 x 88,5-90,5	39			
ETR27110	68,5-70,5 x 98,5-100,5	42			
ETR28110	78,5-80,5 x 98,5-100,5	44			
ETR27112	68,5-70,5 x 118,5-120,5	50			
ETR28112	78,5-80,5 x 118,5-120,5	53			
ETR27114	68,5-70,5 x 138,5-140,5	60			

GUIDA ALLA FATTIBILITÀ DEI FUORI MISURA		
Larghezza	Altezza	Sagomati
min 68,5 max 140,5	min - max 200	NO
<b>COLORI E FINITURE</b>		CR
<b>MAGGIORAZIONI SOLUZIONI FUORI STANDARD</b>		30%
		<p><b>Esempio</b> ETR27191 71 = SX 91 = DX</p>

**6mm**  
ANTE MOBILI

**8mm**  
ANTE FISSE



TEMPI DI CONSEGNA	
FASCIA A	1 - 2 Settimane lavorative
FASCIA B	2 - 3 Settimane lavorative
FASCIA C	3 - 4 Settimane lavorative
FASCIA D	5 - 6 Settimane lavorative

CRISTALLI SPECIALI	
<b>Cod. 61</b>	Open Extrachiaro
<b>Cod. 63</b>	Reflex Riflettente
<b>Cod. 64</b>	Eclissi Fumè
<b>Cod. 67</b>	Sabbiato Acidato

**Note**  
L'apertura è indicativa e può variare per modifiche tecniche. Cabina dotata di accessorio perimetrale di contenimento. Se installato su bordo piatto, larghezza min. bordo 35 mm. I tempi di consegna sono indicativi e non vincolanti (vedi par. 3 "Condiz. Gen. di Vendita"). Le consegne di fascia "A" valgono per 1pz./cad.

# EXTREME 2.0

(Solo per abbinamento a ETPA) mod. **ETF9** h.200



**TRATTAMENTO ANTICALCARE PLUS**  
applicato all'origine  
in azienda sui pannelli  
cod. 62 (vedi magg.)



**TRATTAMENTO ANTICALCARE**  
da applicare a cura del  
cliente, fornito di serie  
senza maggiorazioni

## GAMMA CRISTALLI

- TRASPARENTE Cod 62
- OPEN Extrachiaro Cod 61
- REFLEX Cod 63
- ECLISSI Fumè Cod 64
- SABBIATO Acidato Cod 67

CABINE DOCCIA  
TITAN EXTRA

### EXTREME ETF9 SX

Lato fisso di completamento predisposto per l'abbinamento al modello ETPA. Spessore vetro 8 mm. **È previsto profilo contenitivo bordo piatto.** Cristallo trasparente cod. 62.

CODICE	Estensione cm	Cristallo Trasparente 62 CR	Cristalli Speciali 61/63/64/67	Maggiorazione Trattamento Anticalcare Plus
ETF9_071	68,5-70,5			
ETF9_076	73,5-75,5			
ETF9_081	78,5-80,5			
ETF9_091	88,5-90,5			
ETF9_101	98,5-100,5			

GUIDA ALLA FATTIBILITÀ DEI FUORI MISURA				
Larghezza		Altezza		Sagomati
min 18	max 100,5	min -	max 200	NO
COLORI E FINITURE				CR
MAGGIORAZIONI SOLUZIONI FUORI STANDARD				30%
SX		DX		



### TEMPI DI CONSEGNA

FASCIA A	1 - 2 Settimane lavorative
FASCIA B	2 - 3 Settimane lavorative
FASCIA C	3 - 4 Settimane lavorative
FASCIA D	5 - 6 Settimane lavorative

### CRISTALLI SPECIALI

<b>Cod. 61</b>	Open Extrachiaro
<b>Cod. 63</b>	Reflex Riflettente
<b>Cod. 64</b>	Eclissi Fumè
<b>Cod. 67</b>	Sabbiato Acidato

**Note:** Nello spazio indicato nel codice scrivere S per la versione sinistra e D per la versione destra. Cabina dotata di accessorio perimetrale di contenimento. Qualora sia previsto un montaggio su bordo piatto, questo dovrà essere largo almeno 35 mm. I tempi di consegna sono indicativi e non vincolanti (vedi par. 3 "Condiz. Gen. di Vendita"). Le consegne di fascia "A" valgono per 1pz./cad.





**TRATTAMENTO ANTICALCARE PLUS**  
applicato all'origine  
in azienda sui pannelli  
cod. 62 (vedi magg.)



**TRATTAMENTO ANTICALCARE**  
da applicare a cura del  
cliente, fornito di serie  
senza maggiorazioni

## EXTREME ETP7

Porta a 2 ante scorrevoli e 2 ante frontali fisse per soluzioni in nicchia. Spessore ante fisse 8 mm, spessore ante mobili 6 mm. **È previsto profilo contenitivo bordo piatto.** Cristallo trasparente cod. 62.

<b>6mm</b> ANTE MOBILI	<b>8mm</b> ANTE FISSE		<b>TEMPI DI CONSEGNA</b>	<b>CRISTALLI SPECIALI</b>
			FASCIA A   1 - 2 Settimane lavorative	<b>Cod. 61</b> Open Extrachiaro
			FASCIA B   2 - 3 Settimane lavorative	<b>Cod. 63</b> Reflex Riflettente
			FASCIA C   3 - 4 Settimane lavorative	<b>Cod. 64</b> Eclissi Fumè
			FASCIA D   5 - 6 Settimane lavorative	<b>Cod. 67</b> Sabbiato Acidato

### Note.

L'apertura è indicativa.

Cabina dotata di accessorio perimetrale di contenimento.

Qualora sia previsto un montaggio su bordo piatto, questo dovrà essere largo almeno 35 mm.

I tempi di consegna sono indicativi e non vincolanti (vedi par. 3 "Condiz. Gen. di Vendita"). Le consegne di fascia "A" valgono per 1pz./cad.

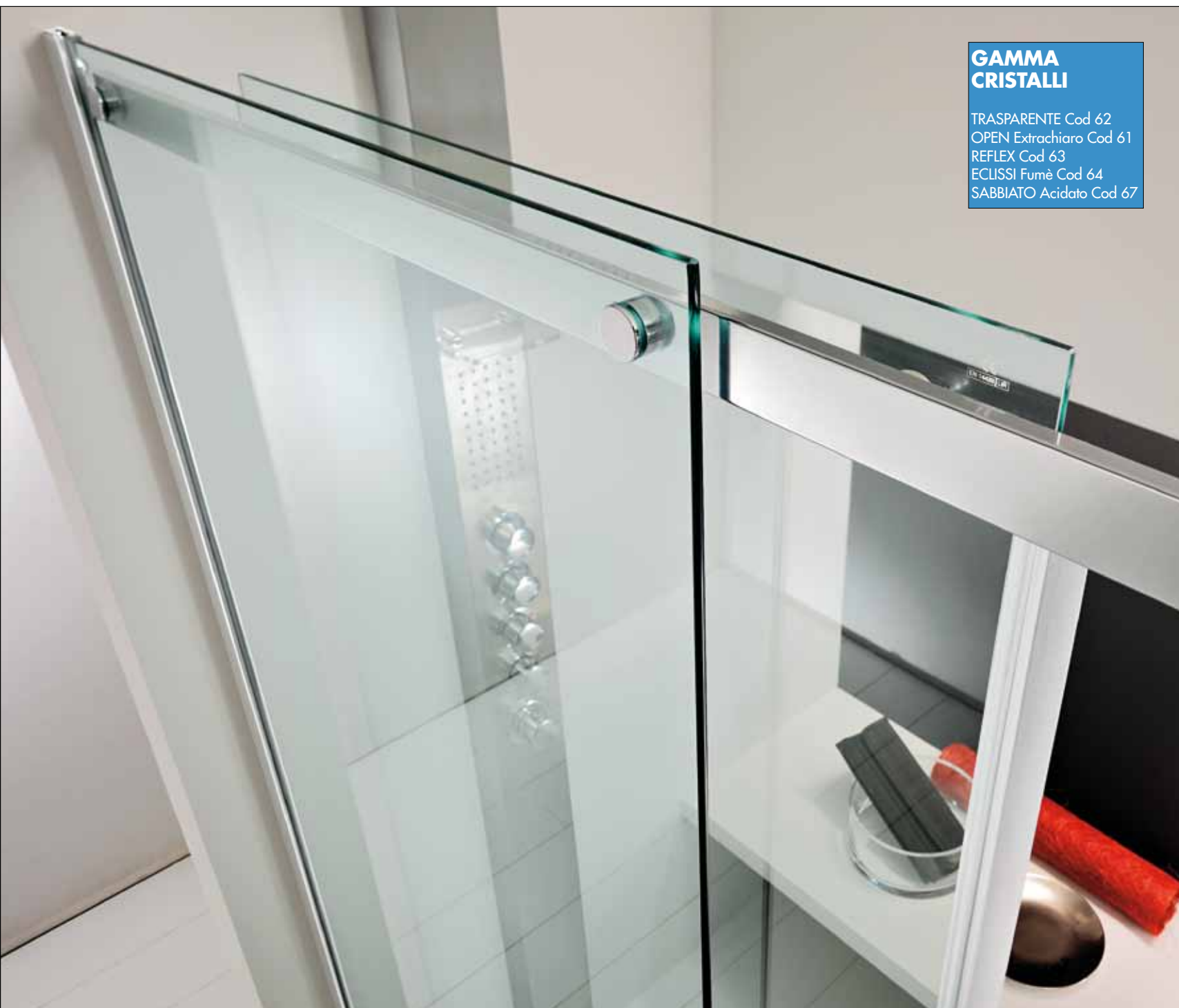

## GAMMA CRISTALLI

TRASPARENTE Cod 62  
 OPEN Extrachiaro Cod 61  
 REFLEX Cod 63  
 ECLISSI Fumè Cod 64  
 SABBBIATO Acidato Cod 67

CABINE DOCCIA  
 TITAN  
 EXTRA

CODICE	Estensione cm	Aperture cm	Cristallo Trasparente 62 CR	Cristalli Speciali 61/63/64/67	Maggiorazione Trattamento Anticalcare Plus	GUIDA ALLA FATTIBILITÀ DEI FUORI MISURA				
						Larghezza		Altezza	Sagomati	
ETP7_143	138,5-142,5	55				min -	max 220	min -	max 200	NO
ETP7_147	142,5-146,5	59								
ETP7_151	146,5-150,5	59								
ETP7_155	150,5-154,5	62								
ETP7_159	154,5-158,5	62								
ETP7_163	158,5-162,5	64								
ETP7_167	162,5-166,5	66								
ETP7_171	166,5-170,5	68								
ETP7_175	170,5-174,5	69								
ETP7_179	174,5-178,5	71								
ETP7_183	178,5-182,5	75								
ETP7_187	182,5-186,5	75								
ETP7_191	186,5-190,5	78								
ETP7_195	190,5-194,5	79								
ETP7_199	194,5-198,5	83								
						<b>COLORI E FINITURE</b>			CR	
						<b>MAGGIORAZIONI SOLUZIONI FUORI STANDARD</b>			30%	



  
**TRATTAMENTO ANTICALCARE PLUS**  
 applicato all'origine in azienda sui pannelli cod. 62 (vedi magg.)

  
**TRATTAMENTO ANTICALCARE**  
 da applicare a cura del cliente, fornito di serie senza maggiorazioni

**GAMMA CRISTALLI**  
 TRASPARENTE Cod 62  
 OPEN Extrachiaro Cod 61  
 REFLEX Cod 63  
 ECLISSI Fumè Cod 64  
 SABBIATO Acidato Cod 67

 **EXTREME ETP6 SX**

Porta a 1 anta scorrevole e 1 anta frontale fissa, per soluzioni in nicchia. Spessore ante fisse 8 mm, spessore ante mobili 6 mm.

**È previsto profilo contenitivo bordo piatto.** Cristallo trasparente cod. 62.

TEMPI DI CONSEGNA		CRISTALLI SPECIALI
FASCIA A	1 - 2 Settimane lavorative	<b>Cod. 61</b> Open Extrachiaro
FASCIA B	2 - 3 Settimane lavorative	<b>Cod. 63</b> Reflex Riflettente
FASCIA C	3 - 4 Settimane lavorative	<b>Cod. 64</b> Eclissi Fumè
FASCIA D	5 - 6 Settimane lavorative	<b>Cod. 67</b> Sabbiato Acidato

**ATTENZIONE: APERTURA MINIMA 36 CM (PER ETPA\_091).**

**Note**

L'apertura è indicativa. Nello spazio indicato nel cod. scrivere S per la versione sinistra e D per la versione destra. Il verso è determinato dall'attacco a muro dell'anta fissa. **Cabina dotata di accessorio perimetrale di contenimento.** Se installato su bordo piatto, larghezza min. bordo 35 mm. I tempi di consegna sono indicativi e non vincolanti (vedi par. 3 "Condiz. Gen. di Vendita"). Le consegne di fascia "A" valgono per 1pz./cad.

CODICE	Aperture cm		Cristallo Trasparente 62 CR	Cristalli Speciali 61/63/64/67	Maggiorazione Trattamento Anticalcare Plus	GUIDA ALLA FATTIBILITÀ DEI FUORI MISURA		
						Larghezza		Altezza
ETP6_091	88,5-90,5	35				min	max	NO
ETP6_093	90,5-92,5	36				-	-	
ETP6_095	92,5-94,5	36				min	max	
ETP6_097	94,5-96,5	36				-	200	
ETP6_099	96,5-98,5	36				COLORI E FINITURE		CR
ETP6_101	98,5-100,5	36				MAGGIORAZIONI SOLUZIONI FUORI STANDARD		30%
ETP6_103	100,5-102,5	36				<div style="display: flex; justify-content: space-around;"> <div style="text-align: center;"> <p>SX</p> </div> <div style="text-align: center;"> <p>DX</p> </div> </div>		
ETP6_105	102,5-104,5	38						
ETP6_107	104,5-106,5	38				<p>ETP6S</p>		
ETP6_109	106,5-108,5	38						
ETP6_111	108,5-110,5	38				<p>ETP6D</p>		
ETP6_113	110,5-112,5	42						
ETP6_115	112,5-114,5	42				<p><b>ATTENZIONE</b></p> <p>Modello non abbinabile al lato fisso di completamento ETF9.</p> <p>Per l'abbinamento scegliere il mod. ETPA di pag. 26</p>		
ETP6_117	114,5-116,5	42						
ETP6_119	116,5-118,5	42				<p>CABINE DOCCIA TITAN EXTRA</p>		
ETP6_121	118,5-120,5	46						
ETP6_123	120,5-122,5	46						
ETP6_125	122,5-124,5	46						
ETP6_127	124,5-126,5	46						
ETP6_129	126,5-128,5	46						
ETP6_131	128,5-130,5	46						
ETP6_133	130,5-132,5	52						
ETP6_135	132,5-134,5	52						
ETP6_137	134,5-136,5	52						
ETP6_139	136,5-138,5	52						
ETP6_141	138,5-140,5	52						
ETP6_143	140,5-142,5	52						
ETP6_145	142,5-144,5	58						
ETP6_147	144,5-146,5	58						
ETP6_149	146,5-148,5	58						
ETP6_151	148,5-150,5	58						
ETP6_153	150,5-152,5	58						
ETP6_155	152,5-154,5	58						
ETP6_157	154,5-156,5	58						
ETP6_159	156,5-158,5	58						
ETP6_161	158,5-160,5	58						
ETP6_163	160,5-162,5	58						
ETP6_165	162,5-164,5	58						
ETP6_167	164,5-166,5	58						
ETP6_169	166,5-168,5	58						
ETP6_171	168,5-170,5	58						
ETP6_173	170,5-172,5	58						
ETP6_175	172,5-174,5	58						
ETP6_177	174,5-176,5	58						
ETP6_179	176,5-178,5	58						
ETP6_181	178,5-180,5	58						
ETP6_183	180,5-182,5	58						
ETP6_185	182,5-184,5	58						
ETP6_187	184,5-186,5	58						
ETP6_189	186,5-188,5	58						
ETP6_191	188,5-190,5	58						
ETP6_193	190,5-192,5	58						
ETP6_195	192,5-194,5	58						
ETP6_197	194,5-196,5	58						
ETP6_199	196,5-198,5	58						
ETP6_199	196,5-198,5	58						





**TRATTAMENTO ANTICALCARE PLUS**  
applicato all'origine  
in azienda sui pannelli  
cod. 62 (vedi magg.)



**TRATTAMENTO ANTICALCARE**  
da applicare a cura del  
cliente, fornito di serie  
senza maggiorazioni

### GAMMA CRISTALLI

- TRASPARENTE Cod 62
- OPEN Extrachiaro Cod 61
- REFLEX Cod 63
- ECLISSI Fumè Cod 64
- SABBIATO Acidato Cod 67

#### EXTREME ETPA SX

Porta a 1 anta scorrevole e 1 anta frontale fissa predisposta per abbinamento al modello ETF9. Spessore ante fisse 8 mm. Spessore ante mobili 6 mm. **È previsto profilo contenitivo bordo piatto.** Cristallo trasparente cod. 62.

**6mm**  
ANTE MOBILI

**8mm**  
ANTE FISSE

SCORRIMENTO  
  
CUSCINETTI

#### TEMPI DI CONSEGNA

FASCIA A	1 - 2 Settimane lavorative
FASCIA B	2 - 3 Settimane lavorative
FASCIA C	3 - 4 Settimane lavorative
FASCIA D	5 - 6 Settimane lavorative

#### CRISTALLI SPECIALI

<b>Cod. 61</b>	Open Extrachiaro
<b>Cod. 63</b>	Reflex Riflettente
<b>Cod. 64</b>	Eclissi Fumè
<b>Cod. 67</b>	Sabbiato Acidato

#### Note

Apertura minima 36 cm (per ETPA\_091). L'apertura è indicativa. Nello spazio indicato nel cod. scrivere S per la versione sinistra e D per la versione destra. Il verso è determinato dall'attacco a muro dell'anta fissa. Cabina dotata di accessorio perimetrale di contenimento. Se installato su bordo piatto, larghezza min. bordo 35 mm. I tempi di consegna sono indicativi e non vincolanti (vedi par. 3 "Condiz. Gen. di Vendita"). Le consegne di fascia "A" valgono per 1pz./cad.

CODICE	Estensione cm	Aperture cm	Cristallo Trasparente 62 CR	Cristalli Speciali 61/63/64/67	Maggiorazione Trattamento Anticalcare Plus	Larghezza			Altezza		Sagomati
						min	max	min	max		
ETPA_091	88,5-90,5	36				-	-	-	200	NO	
ETPA_093	90,5-92,5	37									
ETPA_095	92,5-94,5	37									
ETPA_097	94,5-96,5	37									
ETPA_099	96,5-98,5	37									
ETPA_101	98,5-100,5	37									
ETPA_103	100,5-102,5	37									
ETPA_105	102,5-104,5	39									
ETPA_107	104,5-106,5	39									
ETPA_109	106,5-108,5	39									
ETPA_111	108,5-110,5	39									
ETPA_113	110,5-112,5	43									
ETPA_115	112,5-114,5	43									
ETPA_117	114,5-116,5	43									
ETPA_119	116,5-118,5	43									
ETPA_121	118,5-120,5	47									
ETPA_123	120,5-122,5	47									
ETPA_125	122,5-124,5	47									
ETPA_127	124,5-126,5	47									
ETPA_129	126,5-128,5	47									
ETPA_131	128,5-130,5	47									
ETPA_133	130,5-132,5	53									
ETPA_135	132,5-134,5	53									
ETPA_137	134,5-136,5	53									
ETPA_139	136,5-138,5	53									
ETPA_141	138,5-140,5	53									
ETPA_143	140,5-142,5	53									
ETPA_145	142,5-144,5	59									
ETPA_147	144,5-146,5	59									
ETPA_149	146,5-148,5	59									
ETPA_151	148,5-150,5	59									
ETPA_153	150,5-152,5	59									
ETPA_155	152,5-154,5	59									
ETPA_157	154,5-156,5	59									
ETPA_159	156,5-158,5	59									
ETPA_161	158,5-160,5	59									
ETPA_163	160,5-162,5	59									
ETPA_165	162,5-164,5	59									
ETPA_167	164,5-166,5	59									
ETPA_169	166,5-168,5	59									
ETPA_171	168,5-170,5	59									
ETPA_173	170,5-172,5	59									
ETPA_175	172,5-174,5	59									
ETPA_177	174,5-176,5	59									
ETPA_179	176,5-178,5	59									
ETPA_181	178,5-180,5	59									
ETPA_183	180,5-182,5	59									
ETPA_185	182,5-184,5	59									
ETPA_187	184,5-186,5	59									
ETPA_189	186,5-188,5	59									
ETPA_191	188,5-190,5	59									
ETPA_193	190,5-192,5	59									
ETPA_195	192,5-194,5	59									
ETPA_197	194,5-196,5	59									
ETPA_199	196,5-198,5	59									

**COLORI E FINITURE** CR

**MAGGIORAZIONI SOLUZIONI FUORI STANDARD** 30%

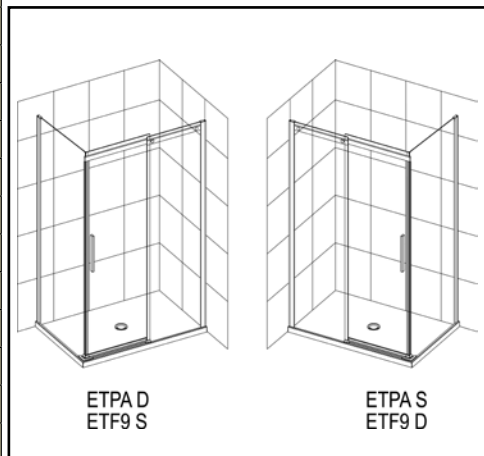
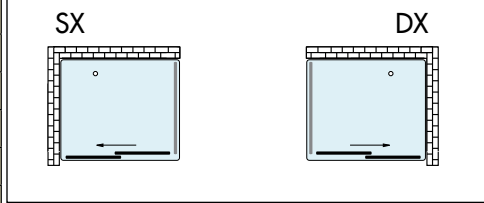

**ATTENZIONE**  
Per l'abbinamento al lato fisso di completamento dedicato ETF9 consultare pag. 29.

CABINE DOCCIA  
TITAN EXTRA





CABINE DOCCIA TITAN EXTRA

# Charme Design 2.0

CABINE DOCCIA  
TITAN EXTRA







# GAMMA DI **CRISTALLI** SEMPRE PIÙ AMPIA



**TRASPARENTE** Cod 62



**OPEN Extrachiaro** Cod 61



**REFLEX Riflettente** Cod 63



**ECLISSI Fumè** Cod 64



**SABBIATO Acidato** Cod 67



  
**TRATTAMENTO ANTICALCARE**  
 da applicare a cura del cliente, fornito di serie senza maggiorazioni



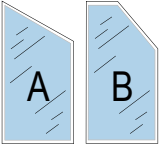

  
**TRATTAMENTO ANTICALCARE PLUS**  
 applicato all'origine in azienda sui pannelli cod. 62 (vedi magg.)

**SOLO ANTE FISSE**  
  
**SAGOMATI (A - B)**

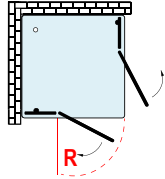
**GAMMA CRISTALLI**  
 TRASPARENTE Cod 62  
 OPEN Extrachiaro Cod 61  
 REFLEX Cod 63  
 ECLISSI Fumè Cod 64  
 SABBBIATO Acidato Cod 67

 **CHARME DESIGN CHA5**  
 Angolo a 2 ante a battente e 2 laterali fisse. Cristallo trasparente 6 mm cod. 62, 2 barre di rinforzo. **È previsto profilo contenitivo bordo piatto.**

CODICE	Estensione cm	Aperture cm	Cristallo Trasparente 62 CR	Cristalli Speciali 61/63/64/67	Maggiorazione Trattamento Anticalcare Plus	GUIDA ALLA FATTIBILITÀ DEI FUORI MISURA		
						Larghezza	Altezza	Sagomati
CHA50071	68,5-70,5	57				min 60	max 120	min - max 200 A-B
CHA50075	72,5-74,5	62						
CHA50081	78,5-80,5	70						
CHA50091	88,5-90,5	70						
CHA50101	98,5-100,5	85						
						<b>MAGGIORAZIONI SOLUZIONI FUORI STANDARD</b>		
						30%		
						<b>INGOMBRO ESTERNO APERTURA ANTA</b>		
							<b>CODICE</b> <b>R</b> CHA50071      42 CHA50075      46 CHA50081      52 CHA50091      52 CHA50101      62	

<b>6mm</b> CRISTALLO		
	CHIUSURA 	

TEMPI DI CONSEGNA		CRISTALLI SPECIALI	
FASCIA A	1 - 2 Settimane lavorative	<b>Cod. 61</b>	Open Extrachiaro
FASCIA B	2 - 3 Settimane lavorative	<b>Cod. 63</b>	Reflex Riflettente
FASCIA C	3 - 4 Settimane lavorative	<b>Cod. 64</b>	Eclissi Fumè
FASCIA D	5 - 6 Settimane lavorative	<b>Cod. 67</b>	Sabbbiato Acidato

**Note**  
 L'apertura è indicativa e può variare per modifiche tecniche. Per precise esigenze contattare l'azienda. Qualora sia previsto un montaggio su bordo piatto, questo dovrà essere largo almeno 35 mm. Le soluzioni sagomate sono applicabili solo sui lati fissi.



CABINE DOCCIA  
TITAN  
EXTRA

## CHARME DESIGN CHA9

Angolo a 2 ante a battente. Cristallo trasparente 6 mm cod. 62. **È previsto profilo contenitivo bordo piatto.**

CODICE	Estensione cm	Cristallo Trasparente 62 CR	Cristalli Speciali 61/63/64/67	Maggiorazione Trattamento Anticalcare Plus	GUIDA ALLA FATTIBILITÀ DEI FUORI MISURA			
					Larghezza		Altezza	Sagomati
CHA90000	40-80				min 40	max 80	min -	
					<b>COLORI E FINITURE</b>			CR
					<b>MAGGIORAZIONI SOLUZIONI FUORI STANDARD</b>			

<b>6mm</b> CRISTALLO		
	CHIUSURA MAGNETICA	

TEMPI DI CONSEGNA	
FASCIA A	1 - 2 Settimane lavorative
FASCIA B	2 - 3 Settimane lavorative
FASCIA C	3 - 4 Settimane lavorative
FASCIA D	5 - 6 Settimane lavorative

CRISTALLI SPECIALI	
<b>Cod. 61</b>	Open Extrachiaro
<b>Cod. 63</b>	Reflex Riflettente
<b>Cod. 64</b>	Eclissi Fumè
<b>Cod. 67</b>	Sabbiato Acidato

**Note**  
Apertura totale, delle ante a battente. Qualora sia previsto un montaggio su bordo piatto, questo dovrà essere largo almeno 35 mm. Le soluzioni sagomate sono applicabili solo sui lati fissi.



## CHARME DESIGN CHR5

Rettangolare 2 ante a battente e 2 laterali fisse. **È previsto profilo contenitivo bordo piatto.** Cristallo trasparente 6 mm cod. 62.

CODICE SX	Estensione cm	Aperture cm	Cristallo Trasparente 62 CR	Cristalli Speciali 61/63/64/67	Maggiorazione Trattamento Anticalcare Plus	GUIDA ALLA FATTIBILITÀ DEI FUORI MISURA																
						Larghezza min 60	Larghezza max 120	Altezza min -	Altezza max 210	Sagomati A-B												
CHR59171	88,5-90,5x68,5-70,6	51																				
CHR59176	88,5-90,5x73,5-75,5	51																				
CHR51071	98,5-100,5x68,5-70,6	56																				
CHR51081	98,5-100,5x78,5-80,5	64																				
CHR51271	118,5-120,5x68,5-70,6	64																				
CHR51281	118,5-120,5x78,5-80,5	71																				
CODICE DX						COLORI E FINITURE																
CHR57191	68,5-70,6x88,5-90,5	51								CR												
CHR57691	73,5-75,5x88,5-90,5	51																				
CHR57110	68,5-70,6x98,5-100,5	56																				
CHR58110	78,5-80,5x98,5-100,5	64																				
CHR57112	68,5-70,6x118,5-120,5	64																				
CHR58112	78,5-80,5x118,5-120,5	71																				
						MAGGIORAZIONI SOLUZIONI FUORI STANDARD																
						INGOMBRO ESTERNO APERTURA ANTA																
						<table border="1"> <thead> <tr> <th>CODICE</th> <th>R</th> </tr> </thead> <tbody> <tr> <td>CHR59176</td> <td>38 cm</td> </tr> <tr> <td>CHR51071</td> <td>42 cm</td> </tr> <tr> <td>CHR51081</td> <td>52 cm</td> </tr> <tr> <td>CHR51271</td> <td>52 cm</td> </tr> <tr> <td>CHR51281</td> <td>52 cm</td> </tr> </tbody> </table>					CODICE	R	CHR59176	38 cm	CHR51071	42 cm	CHR51081	52 cm	CHR51271	52 cm	CHR51281	52 cm
CODICE	R																					
CHR59176	38 cm																					
CHR51071	42 cm																					
CHR51081	52 cm																					
CHR51271	52 cm																					
CHR51281	52 cm																					

**6mm**  
CRISTALLO

CHIUSURA  
MAGNETICA

### TEMPI DI CONSEGNA

FASCIA A	1 - 2 Settimane lavorative
FASCIA B	2 - 3 Settimane lavorative
FASCIA C	3 - 4 Settimane lavorative
FASCIA D	5 - 6 Settimane lavorative

### CRISTALLI SPECIALI

<b>Cod. 61</b>	Open Extrachiaro
<b>Cod. 63</b>	Reflex Riflettente
<b>Cod. 64</b>	Eclissi Fumè
<b>Cod. 67</b>	Sabbiato Acidato

**Note:** L'apertura è indicativa e può variare per modifiche tecniche. Per precise esigenze contattare l'azienda. Qualora sia previsto un montaggio su bordo piatto, questo dovrà essere largo almeno 35 mm. Soluzioni sagomate applicabili solo dopo parere tecnico di fattibilità. Barra di supporto inclusa. I tempi di consegna sono indicativi e non vincolanti (vedi par. 3 "Condiz. Gen. di Vendita"). Le consegne di fascia "A" valgono per 1 pz./cad.





**TRATTAMENTO ANTICALCARE PLUS**  
applicato all'origine in azienda sui pannelli cod. 62 (vedi magg.)

### GAMMA CRISTALLI

TRASPARENTE Cod 62  
OPEN Extrachiaro Cod 61  
REFLEX Cod 63  
ECLISSI Fumè Cod 64  
SABBIATO Acidato Cod 67



**TRATTAMENTO ANTICALCARE**  
da applicare a cura del cliente, fornito di serie senza maggiorazioni

CHIC



C AMAN02CR € 32

LINE



C AMAN03CR € 48

## CHARME DESIGN CHR9

Rettangolare 2 ante a battente. **È previsto profilo contenitivo bordo piatto.** Cristallo trasparente 6 mm cod. 62.

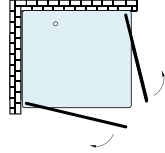
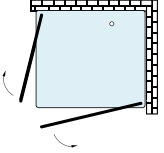
CODICE	Estensione cm	Aperture cm	Cristallo Trasparente 62 CR	Cristalli Speciali 61/63/64/67	Maggiorazione Trattamento Anticalcare Plus	GUIDA ALLA FATTIBILITÀ DEI FUORI MISURA		
						Larghezza	Altezza	Sagomati
CHR90000	SX 30-80 / DX 30-80	Totale				min 30	max 80	min - max 200
						<b>COLORI E FINITURE</b>		
						CR		
						<b>MAGGIORAZIONI SOLUZIONI FUORI STANDARD</b>		
						<div style="display: flex; justify-content: space-around;"> <div style="text-align: center;"> <p>SX</p>  </div> <div style="text-align: center;"> <p>DX</p>  </div> </div>		

<b>6mm</b> CRISTALLO		
	CHIUSURA	
		
	MAGNETICA	

TEMPI DI CONSEGNA	
FASCIA A	1 - 2 Settimane lavorative
FASCIA B	2 - 3 Settimane lavorative
FASCIA C	3 - 4 Settimane lavorative
FASCIA D	5 - 6 Settimane lavorative

CRISTALLI SPECIALI	
<b>Cod. 61</b>	Open Extrachiaro
<b>Cod. 63</b>	Reflex Riflettente
<b>Cod. 64</b>	Eclissi Fumè
<b>Cod. 67</b>	Sabbiato Acidato

**Note**  
Apertura totale, delle ante a battente. Qualora sia previsto un montaggio su bordo piatto, questo dovrà essere largo almeno 35 mm. Le soluzioni sagomate sono applicabili solo sui lati fissi. I tempi di consegna sono indicativi e non vincolanti (vedi par. 3 "Condiz. Gen. di Vendita"). Le consegne di fascia "A" valgono per 1pz./cad.



**TRATTAMENTO ANTICALCARE PLUS**  
applicato all'origine in azienda sui pannelli cod. 62 (vedi magg.)

**TRATTAMENTO ANTICALCARE**  
da applicare a cura del cliente, fornito di serie senza maggiorazioni

**GAMMA CRISTALLI**

TRASPARENTE Cod 62  
OPEN Extrachiaro Cod 61  
REFLEX Cod 63  
ECLISSI Fumè Cod 64  
SABBIATO Acidato Cod 67

**CHARME DESIGN CHPO**

Porta a 2 ante a doppio battente. Apertura esterna. Reversibile. Cristallo trasparente 6 mm cod. 62. **È previsto profilo contenitivo bordo piatto.**

CODICE	Estensione cm	Cristallo Trasparente 62 CR	Cristalli Speciali 61/63/64/67	Maggiorazione Trattamento Anticalcare Plus
CHPO000	45-120			

**GUIDA ALLA FATTIBILITÀ DEI FUORI MISURA**

Larghezza		Altezza		Sagomati
min	max	min	max	
45	120	-	200	

**COLORI E FINITURE** CR

**MAGGIORAZIONI SOLUZIONI FUORI STANDARD**

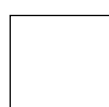
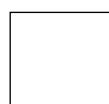
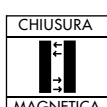
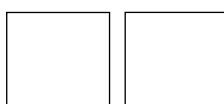

**TEMPI DI CONSEGNA**

FASCIA A	1 - 2 Settimane lavorative
FASCIA B	2 - 3 Settimane lavorative
FASCIA C	3 - 4 Settimane lavorative
FASCIA D	5 - 6 Settimane lavorative

**CRISTALLI SPECIALI**

<b>Cod. 61</b>	Open Extrachiaro
<b>Cod. 63</b>	Reflex Riflettente
<b>Cod. 64</b>	Eclissi Fumè
<b>Cod. 67</b>	Sabbiato Acidato

**Note:** L'apertura è indicativa e può variare per modifiche tecniche. Per precise esigenze contattare l'azienda. Qualora sia previsto un montaggio su bordo piatto, questo dovrà essere largo almeno 35 mm. I tempi di consegna sono indicativi e non vincolanti (vedi par. 3 "Condiz. Gen. di Vendita"). Le consegne di fascia "A" valgono per 1 pz./cad.



**TRATTAMENTO ANTICALCARE**  
da applicare a cura del cliente, fornito di serie senza maggiorazioni



**TRATTAMENTO ANTICALCARE PLUS**  
applicato all'origine in azienda sui pannelli cod. 62 (vedi magg.)

CHIC



C AMAN02CR € 32

SOLO ANTA FISSA

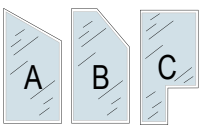

SAGOMATI (A - B - C)

**GAMMA CRISTALLI**

TRASPARENTE Cod 62  
OPEN Extrachiario Cod 61  
REFLEX Cod 63  
ECLISSI Fumè Cod 64  
SABBIATO Acidato Cod 67



 **CHARME DESIGN CHK0**  
Porta a 2 ante a doppio battente con lato fisso di completamento e supporto di sostegno. Apertura esterna. Cristallo trasparente 6 mm cod. 62.  
**È previsto profilo contenitivo bordo piatto.**

CODICE	Estensione cm	Cristallo Trasparente 62 CR	Cristalli Speciali 61/63/64/67	Maggiorazione Trattamento Anticalcare Plus
CHK0_000	45-120 per ante a battente			
	18-100 per lato fisso			

**GUIDA ALLA FATTIBILITÀ DEI FUORI MISURA**

Larghezza		Altezza		Sagomati
min	max	min	max	A-B-C
45	120	-	200	

**COLORI E FINITURE**

	CR
	30%

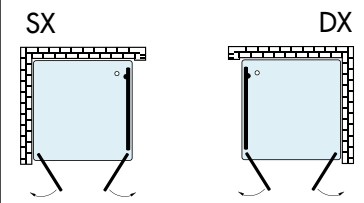

**6mm**  
CRISTALLO

CHIUSURA  
MAGNETICA

**TEMPI DI CONSEGNA**

FASCIA A	1 - 2 Settimane lavorative
FASCIA B	2 - 3 Settimane lavorative
FASCIA C	3 - 4 Settimane lavorative
FASCIA D	5 - 6 Settimane lavorative

**CRISTALLI SPECIALI**

<b>Cod. 61</b>	Open Extrachiario
<b>Cod. 63</b>	Reflex Riflettente
<b>Cod. 64</b>	Eclissi Fumè
<b>Cod. 67</b>	Sabbiato Acidato

**Note:** L'apertura è indicativa e può variare per modifiche tecniche. Per precise esigenze contattare l'azienda. Qualora sia previsto un montaggio su bordo piatto, questo dovrà essere largo almeno 35 mm. I tempi di consegna sono indicativi e non vincolanti (vedi par. 3 "Condiz. Gen. di Vendita"). Le consegne di fascia "A" valgono per 1pz./cad.





## CHARME DESIGN CHP5

Porta a 1 anta a battente e 1 frontale fissa. Cristallo trasparente 6 mm cod. 62. **È previsto profilo contenitivo bordo piatto.** Barra di supporto inclusa. In foto versione DX.

CODICE	Estensione cm	Aperture cm	Cristallo Trasparente 62 CR	Cristalli Speciali 61/63/64/67	Maggiorazione Trattamento Anticalcare Plus	GUIDA ALLA FATTIBILITÀ DEI FUORI MISURA					
						Larghezza		Altezza	Sagomati		
CHP5*079	77-79	46				min 65	max 140	min -	max 200	A-B-C	
CHP5*081	78,5-80,5	48									
CHP5*89	87-89	46									
CHP5*091	88,5-90,5	48									
CHP5*099	97-99	56									
CHP5*101	98,5-100,5	58									
CHP5*109	107-109	56									
CHP5*111	108,5-110,5	58									
CHP5*119	117-119	62									
CHP5*121	118,5-120,5	64									
CHP5*139	137-139	63									
CHP5*141	138,5-140,5	65									
* Inserire: S (sinistro) D (destra)						MAGGIORAZIONI SOLUZIONI FUORI STANDARD			30%		
						INGOMBRO ESTERNO APERTURA ANTA					
						SX			CODICE R		
									CHP50079/81 51/53		
									CHP50089/91 51/53		
									CHP50099/101 61/63		
									CHP50109/111 61/63		
									CHP5119/121 67/69		
									CHP5139/141 68/70		

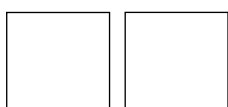

### TEMPI DI CONSEGNA

FASCIA A	1 - 2 Settimane lavorative
FASCIA B	2 - 3 Settimane lavorative
FASCIA C	3 - 4 Settimane lavorative
FASCIA D	5 - 6 Settimane lavorative

### CRISTALLI SPECIALI

<b>Cod. 61</b>	Open Extrachiaro
<b>Cod. 63</b>	Reflex Riflettente
<b>Cod. 64</b>	Eclissi Fumè
<b>Cod. 67</b>	Sabbaiato Acidato

**Note:** L'apertura è indicativa e può variare per modifiche tecniche. Qualora sia previsto un montaggio su bordo piatto, questo dovrà essere largo almeno 35 mm. Nello spazio indicato dal codice scrivere "S" per la versione SX e "D" per la versione DX. I tempi di consegna sono indicativi e non vincolanti (vedi par. 3 "Condiz. Gen. di Vendita"). Le consegne di fascia "A" valgono per 1pz./cad.



**TRATTAMENTO ANTICALCARE PLUS**  
applicato all'origine in azienda sui pannelli cod. 62 (vedi magg.)



**TRATTAMENTO ANTICALCARE**  
da applicare a cura del cliente, fornito di serie senza maggiorazioni

SOLO ANTA FISSA

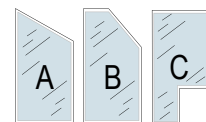

SAGOMATI (A - B - C)

CHIC



C AMAN02CR € 32

### GAMMA CRISTALLI

TRASPARENTE Cod 62  
OPEN Extrachiaro Cod 61  
REFLEX Cod 63  
ECLISSI Fumè Cod 64  
SABBIATO Acidato Cod 67

LINE



C AMAN03CR € 48

CABINE DOCCIA  
TITAN EXTRA

## CHARME DESIGN CHP8

Porta a 1 anta a battente di dimensione massima 70 cm e 1 anta frontale fissa. Cristallo trasparente 6 mm cod. 62. **È previsto profilo contenitivo bordo piatto.** Barra di supporto inclusa. In foto versione DX.

CODICE	Estensione cm	Cristallo Trasparente 62 CR	Cristalli Speciali 61/63/64/67	Maggiorazione Trattamento Anticalcare Plus	GUIDA ALLA FATTIBILITÀ DEI FUORI MISURA		
					Larghezza	Altezza	Sagomati
CHP8*000	60 -120				min 60 max 180	min - max 200	A-B-C
					COLORI E FINITURE		CR
					MAGGIORAZIONI SOLUZIONI FUORI STANDARD		30%
					<div style="display: flex; justify-content: space-around;"> <div style="text-align: center;"> <p>SX</p> </div> <div style="text-align: center;"> <p>DX</p> </div> </div>		
* Inserire: S (sinistro) D (destro)							

**6mm**  
CRISTALLO

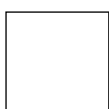

### TEMPI DI CONSEGNA

FASCIA A	1 - 2 Settimane lavorative
FASCIA B	2 - 3 Settimane lavorative
FASCIA C	3 - 4 Settimane lavorative
FASCIA D	5 - 6 Settimane lavorative

### CRISTALLI SPECIALI

<b>Cod. 61</b>	Open Extrachiaro
<b>Cod. 63</b>	Reflex Riflettente
<b>Cod. 64</b>	Eclissi Fumè
<b>Cod. 67</b>	Sabbiato Acidato

**Note:** L'apertura è indicativa e può variare per modifiche tecniche. Per precise esigenze contattare l'azienda. Qualora sia previsto un montaggio su bordo piatto, questo dovrà essere largo almeno 35 mm. I tempi di consegna sono indicativi e non vincolanti (vedi par. 3 "Condiz. Gen. di Vendita"). Le consegne di fascia "A" valgono per 1 pz./cad.





**TRATTAMENTO ANTICALCARE**  
da applicare a cura del cliente, fornito di serie senza maggiorazioni



**TRATTAMENTO ANTICALCARE PLUS**  
applicato all'origine in azienda sui pannelli cod. 62 (vedi magg.)

SOLO ANTE FISSE

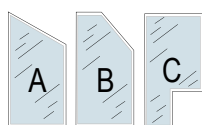

SAGOMATI (A - B - C)

## GAMMA CRISTALLI

TRASPARENTE Cod 62  
OPEN Extrachiaro Cod 61  
REFLEX Cod 63  
ECLISSI Fumè Cod 64  
SABBIATO Acidato Cod 67



### CHARME DESIGN CHPA + CHF9

CHPA: Porta a 1 anta a battente e 1 frontale fissa specifica per abbinamento con lato fisso di completamento CHF9.

In foto CHPA versione SX in abbinamento al lato fisso CHF9.

**È previsto profilo contenitivo bordo piatto.**

<b>CHPA (porta a 1 anta a battente)</b>				Cristallo Trasparente 62 CR	Cristalli Speciali 61/63/64/67	Maggiorazione Trattamento Anticalcare Plus
CODICE SX	CODICE DX	Estensione cm	Apertura cm			
CHPAD079	CHPAS079	77-79	46			
CHPAD081	CHPAS081	78.5-80.5	48			
CHPAD089	CHPAS089	87-89	46			
CHPAD091	CHPAS091	88.5-90.5	48			
CHPAD099	CHPAS099	97-99	56			
CHPAD101	CHPAS101	98.5-100.5	58			
CHPAD109	CHPAS109	107-109	56			
CHPAD111	CHPAS111	108.5-110.5	58			
CHPAD119	CHPAS119	117-119	62			
CHPAD121	CHPAS121	118.5-120.5	64			
CHPAD139	CHPAS139	137-139	62			
CHPAD141	CHPAS141	138.5-140.5	64			

<b>CHF9 (Lato fisso REVERSIBILE)</b>		Cristallo Trasparente 62 CR	Cristalli Speciali 61/63/64/67	Maggiorazione Trattamento Anticalcare Plus
CODICE	Estensione cm			
CHF90069	67 - 69			
CHF90074	72 - 74			
CHF90079	77 - 79			
CHF90089	87 - 89			

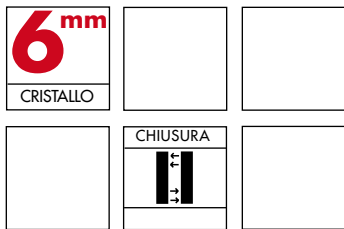

TEMPI DI CONSEGNA		CRISTALLI SPECIALI	
FASCIA A	1 - 2 Settimane lavorative	<b>Cod. 61</b>	Open Extrachiaro
FASCIA B	2 - 3 Settimane lavorative	<b>Cod. 63</b>	Reflex Riflettente
FASCIA C	3 - 4 Settimane lavorative	<b>Cod. 64</b>	Eclissi Fumè
FASCIA D	5 - 6 Settimane lavorative	<b>Cod. 67</b>	Sabbiato Acidato

**Note.**  
 L'apertura è indicativa e può variare per modifiche tecniche.  
 Per precise esigenze contattare l'azienda. Qualora sia previsto un montaggio su bordo piatto, questo dovrà essere largo almeno 35 mm.  
 I tempi di consegna sono indicativi e non vincolanti (vedi par. 3 "Condiz. Gen. di Vendita").  
 Le consegne di fascia "A" valgono per 1pz./cad.

GUIDA ALLA FATTIBILITÀ DEI FUORI MISURA																		
Larghezza PA/F9		Altezza PA/F9		Sagomati														
min	max	min	max	A-B-C														
65/40	140/100	-	200	A-B-C														
COLORI E FINITURE				CR														
MAGGIORAZIONI SOLUZIONI FUORI STANDARD																		
			<b>INGOMBRO ESTERNO APERTURA ANTA</b> <table border="1"> <thead> <tr> <th>CODICE</th> <th>R</th> </tr> </thead> <tbody> <tr><td>CHPA_79/81</td><td>51/53</td></tr> <tr><td>CHPA_89/91</td><td>51/53</td></tr> <tr><td>CHPA_99/101</td><td>61/63</td></tr> <tr><td>CHPA_109/111</td><td>61/63</td></tr> <tr><td>CHPA_119/121</td><td>67/69</td></tr> <tr><td>CHPA_139/141</td><td>68/70</td></tr> </tbody> </table>		CODICE	R	CHPA_79/81	51/53	CHPA_89/91	51/53	CHPA_99/101	61/63	CHPA_109/111	61/63	CHPA_119/121	67/69	CHPA_139/141	68/70
CODICE	R																	
CHPA_79/81	51/53																	
CHPA_89/91	51/53																	
CHPA_99/101	61/63																	
CHPA_109/111	61/63																	
CHPA_119/121	67/69																	
CHPA_139/141	68/70																	





**TRATTAMENTO ANTICALCARE PLUS**  
applicato all'origine in azienda sui pannelli cod. 62 (vedi magg.)



**TRATTAMENTO ANTICALCARE**  
da applicare a cura del cliente, fornito di serie senza maggiorazioni

CHIC



C AMAN02CR € 32

### GAMMA CRISTALLI

TRASPARENTE Cod 62  
OPEN Extrachiaro Cod 61  
REFLEX Cod 63  
ECLISSI Fumè Cod 64  
SABBIATO Acidato Cod 67

## CHARME DESIGN CHP9

Porta a 1 anta a battente. Cristallo trasparente 6 mm cod. 62. **È previsto profilo contenitivo bordo piatto.** In foto versione DX.

CODICE	Estensione cm	Cristallo Trasparente 62 CR	Cristalli Speciali 61/63/64/67	Maggiorazione Trattamento Anticalcare Plus	GUIDA ALLA FATTIBILITÀ DEI FUORI MISURA		
					Larghezza	Altezza	Sagomati
CHP9*000	40-80				min 40 max 80	min - max 200	
							CR
							MAGGIORAZIONI SOLUZIONI FUORI STANDARD
							SX
							DX
* Inserire: S (sinistro) D (destro)							

**6mm**  
CRISTALLO

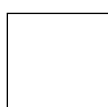

### TEMPI DI CONSEGNA

FASCIA A	1 - 2 Settimane lavorative
FASCIA B	2 - 3 Settimane lavorative
FASCIA C	3 - 4 Settimane lavorative
FASCIA D	5 - 6 Settimane lavorative

### CRISTALLI SPECIALI

<b>Cod. 61</b>	Open Extrachiaro
<b>Cod. 63</b>	Reflex Riflettente
<b>Cod. 64</b>	Eclissi Fumè
<b>Cod. 67</b>	Sabbiato Acidato

**Note:** L'apertura è indicativa e può variare per modifiche tecniche. Per precise esigenze contattare l'azienda. qualora sia previsto un montaggio su bordo piatto, questo dovrà essere largo almeno 35 mm. I tempi di consegna sono indicativi e non vincolanti (vedi par. 3 "Condz. Gen. di Vendita"). Le consegne di fascia "A" valgono per 1 pz./cad.





**TRATTAMENTO ANTICALCARE PLUS**  
applicato all'origine  
in azienda sui pannelli  
cod. 62 (vedi magg.)



**TRATTAMENTO ANTICALCARE**  
da applicare a cura del  
cliente, fornito di serie  
senza maggiorazioni

SOLO ANTA FISSA

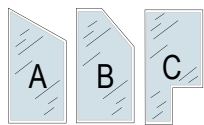

SAGOMATI (A - B - C)

### GAMMA CRISTALLI

TRASPARENTE Cod 62  
OPEN Extrachiaro Cod 61  
REFLEX Cod 63  
ECLISSI Fumè Cod 64  
SABBIATO Acidato Cod 67



### CHARME DESIGN CHK9

Porta a 1 anta a battente con lato fisso di completamento e supporto di sostegno. Cristallo trasparente 6 mm cod. 62.

**È previsto profilo contenitivo bordo piatto.** In foto versione SX.

CODICE	Estensione cm	Cristallo Trasparente 62 CR	Cristalli Speciali 61/63/64/67	Maggiorazione Trattamento Anticalcare Plus	GUIDA ALLA FATTIBILITÀ DEI FUORI MISURA				
					Larghezza		Altezza	Sagomati	
CHK9*000	40-90 per ante 18-100 per fisso				min 40	max 90	min -	max 200	A-B-C
					<b>COLORI E FINITURE</b>				CR
					<b>MAGGIORAZIONI SOLUZIONI FUORI STANDARD</b>				30%
					SX		DX		
* Inserire: S (sinistro) D (destro)									

**6mm**  
CRISTALLO

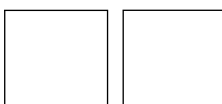

CHIUSURA  
MAGNETICA

### TEMPI DI CONSEGNA

FASCIA A	1 - 2 Settimane lavorative
FASCIA B	2 - 3 Settimane lavorative
FASCIA C	3 - 4 Settimane lavorative
FASCIA D	5 - 6 Settimane lavorative

### CRISTALLI SPECIALI

<b>Cod. 61</b>	Open Extrachiaro
<b>Cod. 63</b>	Reflex Riflettente
<b>Cod. 64</b>	Eclissi Fumè
<b>Cod. 67</b>	Sabbiato Acidato

**Note:** L'apertura è indicativa e può variare per modifiche tecniche. Per precise esigenze contattare l'azienda. Qualora sia previsto un montaggio su bordo piatto, questo dovrà essere largo almeno 35 mm. I tempi di consegna sono indicativi e non vincolanti (vedi par. 3 "Condiz. Gen. di Vendita"). Le consegne di fascia "A" valgono per 1pz./cad.



  
**TRATTAMENTO ANTICALCARE**  
 da applicare a cura del cliente, fornito di serie senza maggiorazioni

    
**TRATTAMENTO ANTICALCARE PLUS**  
 applicato all'origine in azienda sui pannelli cod. 62 (vedi magg.)

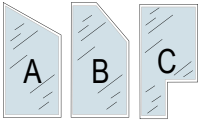
SOLO ANTE FISSE  
  
**SAGOMATI (A - B - C)**

**GAMMA CRISTALLI**  
 TRASPARENTE Cod 62  
 OPEN Extrachiaro Cod 61  
 REFLEX Cod 63  
 ECLISSI Fumè Cod 64  
 SABBBIATO Acidato Cod 67

 **CHARME DESIGN CHK8**

Porta a 1 anta a battente (dimensione massima per la porta 70 cm) e 1 frontale fissa con lato fisso di completamento e supporto di sostegno. Cristallo trasparente 6 mm cod. 62. **È previsto profilo contenitivo bordo piatto.** In foto versione DX.

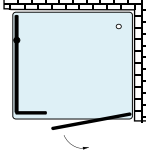
CODICE	Estensione cm	Cristallo Trasparente 62 CR	Cristalli Speciali 61/63/64/67	Maggiorazione Trattamento Anticalcare Plus	GUIDA ALLA FATTIBILITÀ DEI FUORI MISURA			
					Larghezza	Altezza	Sagomati	
CHK8*000	<b>60-120 per ante</b>				min 60	max 180	min - max 200	A-B-C
	<b>18-100 per fisso</b>							CR
	<b>porta max 70 cm</b>							30%
					<b>MAGGIORAZIONI SOLUZIONI FUORI STANDARD</b>			
								
* Inserire: S (sinistro) D (destro)								

**6mm**  
 CRISTALLO

CHIUSURA  
  
 MAGNETICA

**TEMPI DI CONSEGNA**

FASCIA A	1 - 2 Settimane lavorative
FASCIA B	2 - 3 Settimane lavorative
FASCIA C	3 - 4 Settimane lavorative
FASCIA D	5 - 6 Settimane lavorative

**CRISTALLI SPECIALI**

<b>Cod. 61</b>	Open Extrachiaro
<b>Cod. 63</b>	Reflex Riflettente
<b>Cod. 64</b>	Eclissi Fumè
<b>Cod. 67</b>	Sabbiato Acidato

**Note:** L'apertura è indicativa e può variare per modifiche tecniche. Per precise esigenze contattare l'azienda. Qualora sia previsto un montaggio su bordo piatto, questo dovrà essere largo almeno 35 mm. I tempi di consegna sono indicativi e non vincolanti (vedi par. 3 "Condiz. Gen. di Vendita"). Le consegne di fascia "A" valgono per 1pz./cad.



**TRATTAMENTO ANTICALCARE PLUS**  
applicato all'origine in azienda sui pannelli cod. 62 (vedi magg.)



**TRATTAMENTO ANTICALCARE**  
da applicare a cura del cliente, fornito di serie senza maggiorazioni

**SOLO ANTA FISSA**

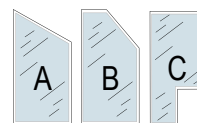

**SAGOMATI (A - B - C)**

### GAMMA CRISTALLI

TRASPARENTE Cod 62  
OPEN Extrachiaro Cod 61  
REFLEX Cod 63  
ECLISSI Fumè Cod 64  
SABBIATO Acidato Cod 67

CABINE DOCCIA  
TITAN EXTRA

## CHARME DESIGN CHPG

Porta a 1 anta a battente e 2 frontali fisse. Cristallo trasparente 6 mm cod. 62. Profilo inferiore di contenimento. Barra di supporto inclusa.

**È previsto profilo contenitivo bordo piatto.** In foto versione DX.

CODICE	Estensione cm	Aperture cm	Cristallo Trasparente 62 CR	Cristalli Speciali 61/63/64/67	Maggiorazione Trattamento Anticalcare Plus	GUIDA ALLA FATTIBILITÀ DEI FUORI MISURA																	
						Larghezza	Altezza	Sagomati															
CHPG*121	117 - 121	56				min 117	max 201	min - max 200	A-B-C														
CHPG*141	137 - 141	62																					
CHPG*151	147 - 151	62																					
CHPG*171	167 - 171	66																					
CHPG*181	177 - 181	68																					
CHPG*201	197 - 201	68																					
* Inserire: S (sinistro) D (destro)						<b>COLORI E FINITURE</b> CR <b>MAGGIORAZIONI SOLUZIONI FUORI STANDARD</b> 30% <b>INGOMBRO ESTERNO APERTURA ANTA</b> <table border="1"> <thead> <tr> <th>CODICE</th> <th>R</th> </tr> </thead> <tbody> <tr> <td>CHPG121</td> <td>62</td> </tr> <tr> <td>CHPG141</td> <td>68</td> </tr> <tr> <td>CHPG151</td> <td>68</td> </tr> <tr> <td>CHPG171</td> <td>68</td> </tr> <tr> <td>CHPG181</td> <td>68</td> </tr> <tr> <td>CHPG201</td> <td>68</td> </tr> </tbody> </table>				CODICE	R	CHPG121	62	CHPG141	68	CHPG151	68	CHPG171	68	CHPG181	68	CHPG201	68
CODICE	R																						
CHPG121	62																						
CHPG141	68																						
CHPG151	68																						
CHPG171	68																						
CHPG181	68																						
CHPG201	68																						



CRISTALLO



CHIUSURA  
MAGNETICA

### TEMPI DI CONSEGNA

FASCIA A	1 - 2 Settimane lavorative
FASCIA B	2 - 3 Settimane lavorative
FASCIA C	3 - 4 Settimane lavorative
FASCIA D	5 - 6 Settimane lavorative

### CRISTALLI SPECIALI

<b>Cod. 61</b>	Open Extrachiaro
<b>Cod. 63</b>	Reflex Riflettente
<b>Cod. 64</b>	Eclissi Fumè
<b>Cod. 67</b>	Sabbiato Acidato

**Note:** L'apertura è indicativa e può variare per modifiche tecniche. Per precise esigenze contattare l'azienda. Qualora sia previsto un montaggio su bordo piatto, questo dovrà essere largo almeno 35 mm. I tempi di consegna sono indicativi e non vincolanti (vedi par. 3 "Condiz. Gen. di Vendita"). Le consegne di fascia "A" valgono per 1 pz./cad.





CABINE DOCCIA **TITAN EXTRA**

# Manhattan





MANHATTAN **MNA2 MATT BLACK**



NOVITÀ **MATT BLACK**  
**Manhattan**

CABINE DOCCIA  
TITAN EXTRA





**TRATTAMENTO ANTICALCARE PLUS**  
applicato all'origine in azienda sui pannelli cod. 62 (vedi magg.)

**TRATTAMENTO ANTICALCARE**  
da applicare a cura del cliente, fornito di serie senza maggiorazioni

**GAMMA CRISTALLI**  
TRASPARENTE Cod 62  
OPEN Extrachiaro Cod 61  
REFLEX Cod 63  
ECLISSI Fumè Cod 64  
SABBIATO Acidato Cod 67

**CHIC**  
C AMAN02CR € 32

**30M17CR00**  
MANIGLIA DI SERIE

**LINE**  
C AMAN03CR € 48

**MANHATTAN MATT BLACK MNA2**

Angolo a 2 ante scorrevoli e 2 laterali fisse. Reversibile. Profili in argento lucido (AG). Maniglie di serie com in foto. Gli accessori in foto non sono compresi.

CODICE	Estensione cm	Apertura cm	Cristallo Trasparente 62 Cristallo Stampato 60			Cristalli Speciali 61/63/64/67		
			AG argento lucido	BI bianco RAL 9016	Anticalcare Plus	AG argento lucido	BI bianco RAL 9016	MB Matt Black
MNA20070	68-70	31						
MNA20075	73-75	31						
MNA20080	78-80	38						
MNA20085	83-85	38						
MNA20090	88-90	45						
MNA20100	98-100	52						
MNR29070	88-90/68-70	38						
MNR21070	98-100/68-70	41,5						
MNR21080	98-100/78-80	45						
MNR21270	118-120/68-70	41,5						
MNR21280	118-120/78-80	45						
<b>PROFILO 02 554</b>								

**GUIDA ALLA FATTIBILITÀ DEI FUORI MISURA**

Larghezza		Altezza		Sagomati
min 68	max 140	min -	max 210	NO

**COLORI E FINITURE** AG BI MB

**MAGGIORAZIONI SOLUZIONI FUORI STANDARD** 30%

**6mm ANTE MOBILI** **4mm ANTE FISSE**

**REVERSIBILE**

**SCORRIMENTO** **CHIUSURA**

**CUSCINETTI** **MAGNETICA**

**TEMPI DI CONSEGNA**

FASCIA A	1 - 2 Settimane lavorative
FASCIA B	2 - 3 Settimane lavorative
FASCIA C	3 - 4 Settimane lavorative
FASCIA D	5 - 6 Settimane lavorative

**PROFILO 02 554**

**Note**  
L'apertura totale si calcola sommando l'apertura dei 2 lati. I Prezzi si intendono per singolo lato. Per comporre un angolo calcolare il prezzo di 2 lati. Disponibile profilo compensazione. I tempi di consegna sono indicativi e non vincolanti (vedi par. 3 "Condiz. Gen. di Vendita"). Le consegne di fascia "A" valgono per 1pz./cad.





**TRATTAMENTO ANTICALCARE**  
da applicare a cura del cliente, fornito di serie senza maggiorazioni



**TRATTAMENTO ANTICALCARE PLUS**  
applicato all'origine in azienda sui pannelli cod. 62 (vedi magg.)

**CHIC**



C AMAN02CR € 32

### GAMMA CRISTALLI

TRASPARENTE Cod 62  
OPEN Extrachiaro Cod 61  
REFLEX Cod 63  
ECLISSI Fumè Cod 64  
SABBIATO Acidato Cod 67

**LINE**



C AMAN03CR € 48

**30M17CR00**

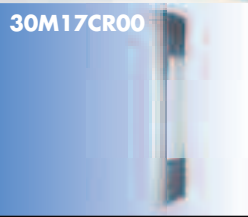

MANIGLIA DI SERIE

## MANHATTAN MNP1

Porta a 1 anta a battente. Reversibile. Profili argento lucido (AG). Maniglia di serie come in foto. Cerniere in metallo cromato.

CODICE	Estensione cm	Aperture cm	Cristallo Trasparente 62 Cristallo Stampato 60			Cristalli Speciali 61/63/64/67		
			AG argento lucido	BI bianco RAL 9016	Anticalcare Plus	AG argento lucido	BI bianco RAL 9016	MB Matt Black
MNP10066	62-66	46						
MNP10071	67-71	51						
MNP10076	72-76	55						
MNP10081	77-81	61						
MNP10086	82-86	66						
MNP10091	87-91	71						
MNP10096	92-96	76						
MNP10101	97-101	81						
<b>PROFILO 02 554</b>			55	45				

### GUIDA ALLA FATTIBILITÀ DEI FUORI MISURA

Larghezza		Altezza		NO
min	max	min	max	
60	104	-	210	

### COLORI E FINITURE

### MAGGIORAZIONI SOLUZIONI FUORI STANDARD

### INGOMBRO ESTERNO APERTURA ANTA

	CODICE	R
	MNP10066	45
	MNP10071	50
	MNP10076	55
	MNP10081	60
	MNP10086	65
	MNP10091	70
	MNP10096	75
	MNP10101	80



ANTE MOBILI



REVERSIBILE



CHIUSURA  
MAGNETICA

### TEMPI DI CONSEGNA

FASCIA A	1 - 2 Settimane lavorative
FASCIA B	2 - 3 Settimane lavorative
FASCIA C	3 - 4 Settimane lavorative
FASCIA D	5 - 6 Settimane lavorative

### PROFILO 02 554

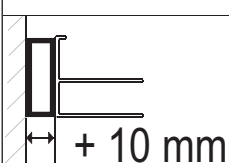

### Note

L'apertura è indicativa e può variare per modifiche tecniche. Gli accessori in foto non sono compresi nel prezzo (optional). Disponibile profilo compensazione. I tempi di consegna sono indicativi e non vincolanti (vedi par. 3 "Condiz. Gen. di Vendita"). Le consegne di fascia "A" valgono per 1pz./cad.



**TRATTAMENTO ANTICALCARE PLUS**  
applicato all'origine in azienda sui pannelli cod. 62 (vedi magg.)



**TRATTAMENTO ANTICALCARE**  
da applicare a cura del cliente, fornito di serie senza maggiorazioni

### GAMMA CRISTALLI

TRASPARENTE Cod 62  
OPEN Extrachiaro Cod 61  
REFLEX Cod 63  
ECLISSI Fumè Cod 64  
SABBIATO Acidato Cod 67

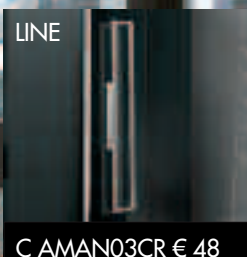

### MANHATTAN MNR2

Lato a 1 anta scorrevole e 1 laterale fissa. Un angolo è composto da 2 lati. Reversibile. Profili argento lucido (AG). Maniglie di serie com in foto. Gli accessori in foto non sono compresi.

CODICE	Estensione cm	Apertura cm	Cristallo Trasparente 62 Cristallo Stampato 60			Cristalli Speciali 61/63/64/67		GUIDA ALLA FATTIBILITÀ DEI FUORI MISURA				
			AG argento lucido	BI bianco RAL 9016	Anticalcare Plus	AG argento lucido	BI bianco RAL 9016	Larghezza	Altezza	Sagomati		
MNA20070	68-70	31						min 68	max 140	min -	max 210	NO
MNA20075	73-75	31										
MNA20080	78-80	38										
MNA20085	83-85	38										
MNA20090	88-90	45										
MNA20100	98-100	52										
MNR29070	88-90/68-70	38										
MNR21070	98-100/68-70	41,5										
MNR21080	98-100/78-80	45										
MNR21270	118-120/68-70	41,5										
MNR21280	118-120/78-80	45										
<b>PROFILO 02 554</b>												

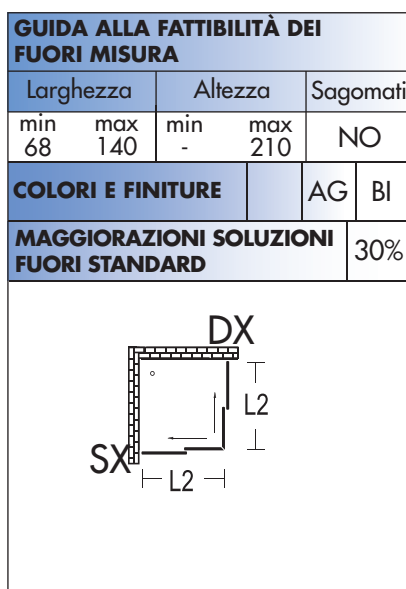

**6mm** ANTE MOBILI  
**4mm** ANTE FISSE

REVERSIBILE

SCORRIMENTO  
CUSCINETTI

CHIUSURA

TEMPI DI CONSEGNA	
FASCIA A	1 - 2 Settimane lavorative
FASCIA B	2 - 3 Settimane lavorative
FASCIA C	3 - 4 Settimane lavorative
FASCIA D	5 - 6 Settimane lavorative

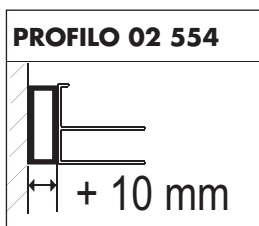

**Note**  
L'apertura totale si calcola sommando l'apertura dei 2 lati. I Prezzi si intendono per singolo lato. Per comporre un angolo calcolare il prezzo di 2 lati. Disponibile profilo compensazione. I tempi di consegna sono indicativi e non vincolanti (vedi par. 3 "Condiz. Gen. di Vendita"). Le consegne di fascia "A" valgono per 1pz./cad.





  
**TRATTAMENTO ANTICALCARE**  
 da applicare a cura del cliente, fornito di serie senza maggiorazioni

  
**TRATTAMENTO ANTICALCARE PLUS**  
 applicato all'origine in azienda sui pannelli cod. 62 (vedi magg.)

**CHIC**  
  
**C AMAN02CR € 32**

**GAMMA CRISTALLI**  
 TRASPARENTE Cod 62  
 OPEN Extrachiaro Cod 61  
 REFLEX Cod 63  
 ECLISSI Fumè Cod 64  
 SABBIAIO Acidato Cod 67

**LINE**  
  
**C AMAN03CR € 48**

**30M17CR00**  
  
**MANIGLIA DI SERIE**

CABINE DOCCIA  
 TITAN EXTRA

 **MANHATTAN MNP1**  
 Porta a 1 anta a battente. Reversibile. Profili argento lucido (AG). Maniglia di serie come in foto. Cerniere in metallo cromato.

CODICE	Estensione cm	Aperture cm	Cristallo Trasparente 62 Cristallo Stampato 60		Cristalli Speciali 61/63/64/67	
			AG argento lucido	BI bianco RAL 9016	AG argento lucido	BI bianco RAL 9016
MNP10066	62-66	46				
MNP10071	67-71	51				
MNP10076	72-76	55				
MNP10081	77-81	61				
MNP10086	82-86	66				
MNP10091	87-91	71				
MNP10096	92-96	76				
MNP10101	97-101	81				
<b>PROFILO 02 554</b>			55	45		

**GUIDA ALLA FATTIBILITÀ DEI FUORI MISURA**

Larghezza		Altezza	
min	max	min	max
60	104	-	210

**COLORI E FINITURE**

**MAGGIORAZIONI SOLUZIONI FUORI STANDARD**

**INGOMBRO ESTERNO APERTURA ANTA**

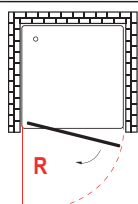
	CODICE	R
	MNP10066	45
	MNP10071	50
	MNP10076	55
	MNP10081	60
	MNP10086	65
	MNP10091	70
	MNP10096	75
	MNP10101	80

**6mm**  
 ANTE MOBILI

  
 REVERSIBILE

  
 CHIUSURA  
 MAGNETICA

**TEMPI DI CONSEGNA**

FASCIA A	1 - 2 Settimane lavorative
FASCIA B	2 - 3 Settimane lavorative
FASCIA C	3 - 4 Settimane lavorative
FASCIA D	5 - 6 Settimane lavorative

**PROFILO 02 554**

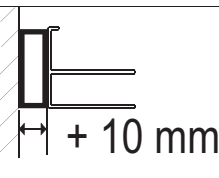

**Note**  
 L'apertura è indicativa e può variare per modifiche tecniche. Gli accessori in foto non sono compresi nel prezzo (optional). Disponibile profilo compensazione. I tempi di consegna sono indicativi e non vincolanti (vedi par. 3 "Condiz. Gen. di Vendita"). Le consegne di fascia "A" valgono per 1pz./cad.



**TRATTAMENTO ANTICALCARE PLUS**  
applicato all'origine in azienda sui pannelli cod. 62 (vedi magg.)



**TRATTAMENTO ANTICALCARE**  
da applicare a cura del cliente, fornito di serie senza maggiorazioni

### GAMMA CRISTALLI

TRASPARENTE Cod 62  
OPEN Extrachiaro Cod 61  
REFLEX Cod 63  
ECLISSI Fumè Cod 64  
SABBIATO Acidato Cod 67

### CHIC



C AMAN02CR € 32

### 30M17CR00

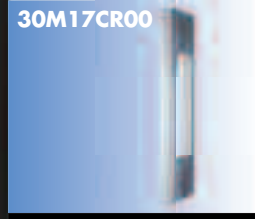

MANIGLIA DI SERIE

### LINE

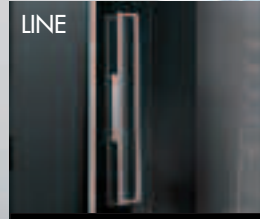

C AMAN03CR € 48

## MANHATTAN MNP4

2 ante a doppio battente (saloon). Reversibile. Profili argento lucido (AG). Maniglie di serie come in foto. Cerniere in metallo cromato.

CODICE	Estensione cm	Aperture cm	Cristallo Trasparente 62 Cristallo Stampato 60			Cristalli Speciali 61/63/64/67			GUIDA ALLA FATTIBILITÀ DEI FUORI MISURA				
			AG argento lucido	BI bianco RAL 9016	Anticalcare Plus	AG argento lucido	BI bianco RAL 9016	MB Matt Black	Larghezza	Altezza	Sagomati		
MNP40066	62-66	44							min 60	max 104	min -	max 210	NO
MNP40071	67-71	49							COLORI E FINITURE		AG	BI	
MNP40076	72-76	54							MAGGIORAZIONI SOLUZIONI FUORI STANDARD			30%	
MNP40081	77-81	59							INGOMBRO ESTERNO APERTURA ANTA				
MNP40086	82-86	64											
MNP40091	87-91	69											
MNP40096	92-96	74											
MNP40101	97-101	79											
PROFILO 02 554													



TEMPI DI CONSEGNA	
FASCIA A	1 - 2 Settimane lavorative
FASCIA B	2 - 3 Settimane lavorative
FASCIA C	3 - 4 Settimane lavorative
FASCIA D	5 - 6 Settimane lavorative

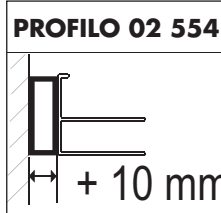

**Note**  
L'apertura è indicativa e può variare per modifiche tecniche. Gli accessori in foto non sono compresi nel prezzo (optional). Disponibile profilo compensazione. I tempi di consegna sono indicativi e non vincolanti (vedi par. 3 "Condiz. Gen. di Vendita"). Le consegne di fascia "A" valgono per 1pz./cad.



**TRATTAMENTO ANTICALCARE**  
da applicare a cura del cliente, fornito di serie senza maggiorazioni

**TRATTAMENTO ANTICALCARE PLUS**  
applicato all'origine in azienda sui pannelli cod. 62 (vedi magg.)

**CHIC**  
C AMAN02CR € 32

**GAMMA CRISTALLI**  
TRASPARENTE Cod 62  
OPEN Extrachiaro Cod 61  
REFLEX Cod 63  
ECLISSI Fumè Cod 64  
SABBIATO Acidato Cod 67

**LINE**  
C AMAN03CR € 48

CABINE DOCCIA  
TITAN EXTRA

## MANHATTAN MNP5

Porta a 1 anta a battente e 1 frontale fissa. Reversibile. Profili argento lucido (AG). Maniglia CHIC. Cerniere in metallo cromato. Gli accessori in foto non sono compresi.

CODICE	Estensione cm	Aperture cm	Cristallo Trasparente 62 Cristallo Stampato 60			Cristalli Speciali 61/63/64/67			GUIDA ALLA FATTIBILITÀ DEI FUORI MISURA				
			AG argento lucido	BI bianco RAL 9016	Anticalcare Plus	AG argento lucido	BI bianco RAL 9016	MB Matt Black	Larghezza	Altezza	Sagomati		
MNP50081	77-81	46							min 70	max 141	min -	max 210	NO
MNP50086	82-86	46							<b>COLORI E FINITURE</b>				
MNP50091	87-91	51							<b>MAGGIORAZIONI SOLUZIONI FUORI STANDARD</b>			30%	
MNP50096	92-96	51							<b>INGOMBRO ESTERNO APERTURA ANTA</b>				
MNP50101	97-101	56									<b>CODICE</b>		<b>R</b>
MNP50106	102-106	56									MNP50081	45	
MNP50111	107-111	61							MNP50086	45			
MNP50116	112-116	61							MNP50091	50			
MNP50121	117-121	66							MNP50096	50			
									MNP50101	55			
									MNP50106	55			
									MNP50111	60			
									MNP50116	60			
									MNP50121	65			

**6mm** ANTE MOBILI

**4mm** ANTE FISSE

REVERSIBILE

CHIUSURA MAGNETICA

**TEMPI DI CONSEGNA**

FASCIA A	1 - 2 Settimane lavorative
FASCIA B	2 - 3 Settimane lavorative
FASCIA C	3 - 4 Settimane lavorative
FASCIA D	5 - 6 Settimane lavorative

**PROFILO 02 554**

+ 10 mm

**Note**  
L'apertura è indicativa e può variare per modifiche tecniche. Gli accessori in foto non sono compresi nel prezzo (optional). Disponibile profilo compensazione. I tempi di consegna sono indicativi e non vincolanti (vedi par. 3 "Condiz. Gen. di Vendita"). Le consegne di fascia "A" valgono per 1pz./cad.





**TRATTAMENTO ANTICALCARE PLUS**  
applicato all'origine in azienda sui pannelli cod. 62 (vedi magg.)



**TRATTAMENTO ANTICALCARE**  
da applicare a cura del cliente, fornito di serie senza maggiorazioni

## GAMMA CRISTALLI

TRASPARENTE Cod 62  
OPEN Extrachiaro Cod 61  
REFLEX Cod 63  
ECLISSI Fumè Cod 64  
SABBIATO Acidato Cod 67

## CHIC



C AMAN02CR € 32

## LINE



C AMAN03CR € 48

### MANHATTAN MATT BLACK MNP6

Porta a 1 anta scorrevole e 1 frontale fissa. Reversibile. Profili argento lucido (AG). Maniglie LINE. Gli accessori in foto non sono compresi.

# MANHATTAN MATT BLACK

mod. MNP6 h.200

CODICE	Estensione cm	Aperture cm	Cristallo Trasparente 62 Cristallo Stampato 60		Cristalli Speciali 61/63/64/67	
			AG argento lucido	BI bianco RAL 9016	AG argento lucido	BI bianco RAL 9016
MNP60101	97-101	36				
MNP60105	101-105	36				
MNP60109	105-109	40				
MNP60113	109-113	40				
MNP60117	113-117	44				
MNP60121	117-121	44				
MNP60125	121-125	48				
MNP60129	125-129	48				
MNP60133	129-133	52				
MNP60137	133-137	52				
MNP60141	137-141	52				
MNP60151	147-151	55				
MNP60161	157-161	55				
MNP60171	167-171	55				
MNP60181	177-181	55				
<b>PROFILO 02 554</b>						

<b>6mm</b> ANTE MOBILI	 REVERSIBILE	<b>4mm</b> ANTE FISSE
SCORRIMENTO 	CHIUSURA 	
CUSCINETTI	MAGNETICA	

TEMPI DI CONSEGNA	
FASCIA A	1 - 2 Settimane lavorative
FASCIA B	2 - 3 Settimane lavorative
FASCIA C	3 - 4 Settimane lavorative
FASCIA D	5 - 6 Settimane lavorative

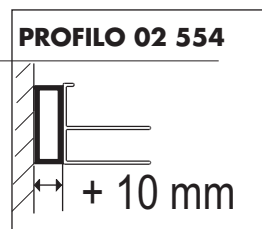

GUIDA ALLA FATTIBILITÀ DEI FUORI MISURA					
Larghezza		Altezza		Sagomati	
min	max	min	max		
97	201	-	210	NO	
COLORI E FINITURE				AG	BI
MAGGIORAZIONI SOLUZIONI FUORI STANDARD				30%	

## Note

L'apertura è indicativa e può variare per modifiche tecniche. Cuscinetti a sfera per lo scorrimento superiore e inferiore dei mobili. Disponibile profilo compensazione. I tempi di consegna sono indicativi e non vincolanti (vedi par. 3 "Condiz. Gen. di Vendita"). Le consegne di fascia "A" valgono per 1 pz./cad.

ALI	
	riaro
<b>Cod. 63</b>	Reflex Riflettente
<b>Cod. 64</b>	Eclissi Fumè
<b>Cod. 67</b>	Sabbiato Acidato

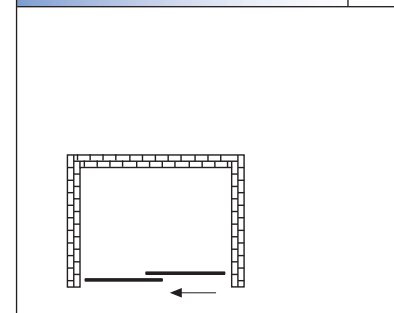

CABINE DOCCIA TITAN EXTRA





**TRATTAMENTO ANTICALCARE PLUS**  
applicato all'origine  
in azienda sui pannelli  
cod. 62 (vedi magg.)



**TRATTAMENTO ANTICALCARE**  
da applicare a cura del  
cliente, fornito di serie  
senza maggiorazioni

## GAMMA CRISTALLI

TRASPARENTE Cod 62  
OPEN Extrachiaro Cod 61  
REFLEX Cod 63  
ECLISSI Fumè Cod 64  
SABBIATO Acidato Cod 67



CHIC

C AMAN02CR € 32



LINE

C AMAN03CR € 48



### MANHATTAN MNP6

Porta a 1 anta scorrevole e 1 frontale fissa. Reversibile. Profili argento lucido (AG). Maniglie LINE. Gli accessori in foto non sono compresi.

CODICE	Estensione cm	Aperture cm	Cristallo Trasparente 62 Cristallo Stampato 60			Cristalli Speciali 61/63/64/67	
			AG argento lucido	BI bianco RAL 9016	Anticalcare Plus	AG argento lucido	BI bianco RAL 9016
MNP60101	97-101	36					
MNP60105	101-105	36					
MNP60109	105-109	40					
MNP60113	109-113	40					
MNP60117	113-117	44					
MNP60121	117-121	44					
MNP60125	121-125	48					
MNP60129	125-129	48					
MNP60133	129-133	52					
MNP60137	133-137	52					
MNP60141	137-141	52					
MNP60151	147-151	55					
MNP60161	157-161	55					
MNP60171	167-171	55					
MNP60181	177-181	55					
<b>PROFILO 02 554</b>							



TEMPI DI CONSEGNA	
FASCIA A	1 - 2 Settimane lavorative
FASCIA B	2 - 3 Settimane lavorative
FASCIA C	3 - 4 Settimane lavorative
FASCIA D	5 - 6 Settimane lavorative

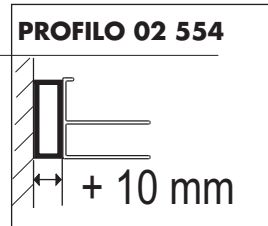

**GUIDA ALLA FATTIBILITÀ DEI FUORI MISURA**

Larghezza	Altezza		Sagomati
min max	min max	NO	
97 201	- 210		
<b>COLORI E FINITURE</b>			AG BI
<b>MAGGIORAZIONI SOLUZIONI FUORI STANDARD</b>			30%

**Note**  
 L'apertura è indicativa e può variare per modifiche tecniche.  
 Cuscinetti a sfera per lo scorrimento superiore e inferiore delle ante mobili. Disponibile profilo compensazione. I tempi di consegna sono indicativi e non vincolanti (vedi par. 3 "Condiz. Gen. di Vendita").  
 Le consegne di fascia "A" valgono per 1 pz./cad.

CRISTALLI SPECIALI	
<b>Cod. 61</b>	Open Extrachiaro
<b>Cod. 63</b>	Reflex Riflettente
<b>Cod. 64</b>	Eclissi Fumè
<b>Cod. 67</b>	Sabbiato Acidato

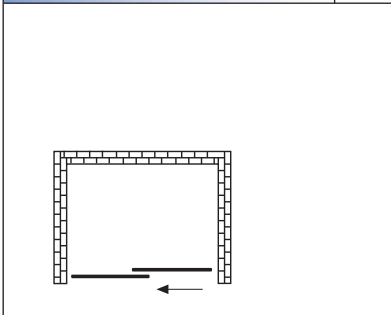



### MANHATTAN MNP7

Porta a 2 ante scorrevoli e 2 laterali fisse, con ingresso centrale. Reversibile. Profili argento lucido (AG). Maniglie di serie come in foto. Gli accessori in foto non sono compresi.

CODICE	Estensione cm	Aperture cm	Cristallo Trasparente 62 Cristallo Stampato 60			Cristalli Speciali 61/63/64/67			GUIDA ALLA FATTIBILITÀ DEI FUORI MISURA				
			AG argento lucido	BI bianco RAL 9016	Anticalcare Plus	AG argento lucido	BI bianco RAL 9016	MB Matt Black	Larghezza	Altezza	Sagomati		
MNP70121	117-121	37							min 117	max 201	min -	max 210	NO
MNP70141	137-141	47											
MNP70151	147-151	52											
MNP70161	157-161	57											
MNP70171	167-171	64											
MNP70181	177-181	69											
MNP70201	197-201	79											
<b>PROFILO 02 554</b>													

### COLORI E FINITURE

MAGGIORAZIONI SOLUZIONI FUORI STANDARD 30%

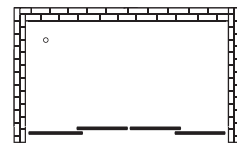

<b>6mm</b> ANTE MOBILI	<b>REVERSIBILE</b>	<b>4mm</b> ANTE FISSE
SCORRIMENTO	CHIUSURA	
CUSCINETTI	MAGNETICA	

TEMPI DI CONSEGNA	
FASCIA A	1 - 2 Settimane lavorative
FASCIA B	2 - 3 Settimane lavorative
FASCIA C	3 - 4 Settimane lavorative
FASCIA D	5 - 6 Settimane lavorative

**PROFILO 02 554**

+ 10 mm

**Note**  
L'apertura è indicativa e può variare per modifiche tecniche. I Cuscinetti a sfera per lo scorrimento superiore e inferiore delle ante mobili. Gli accessori in foto non sono compresi nel prezzo (optional). I tempi di consegna sono indicativi e non vincolanti (vedi par. 3 "Condiz. Gen. di Vendita"). Le consegne di fascia "A" valgono per 1pz./cad.





**TRATTAMENTO ANTICALCARE**  
da applicare a cura del cliente, fornito di serie senza maggiorazioni



**TRATTAMENTO ANTICALCARE PLUS**  
applicato all'origine in azienda sui pannelli cod. 62 (vedi magg.)



CHIC

C AMAN02CR € 32



LINE

C AMAN03CR € 48

**GAMMA CRISTALLI**  
TRASPARENTE Cod 62  
OPEN Extrachiaro Cod 61  
REFLEX Cod 63  
ECLISSI Fumè Cod 64  
SABBIATO Acidato Cod 67



30M17CR00

MANIGLIA DI SERIE

CABINE DOCCIA  
TITAN EXTRA

**MANHATTAN MNP8**

Porta a 1 anta a battente e 1 frontale fissa. Reversibile. Profili argento lucido (AG). Maniglia di serie come in foto. Cerniere in metallo cromato.

CODICE	Estensione cm	Aperture cm	Cristallo Trasparente 62 Cristallo Stampato 60			Cristalli Speciali 61/63/64/67			GUIDA ALLA FATTIBILITÀ DEI FUORI MISURA				
			AG argento lucido	BI bianco RAL 9016	Anticalcare Plus	AG argento lucido	BI bianco RAL 9016	MB Matt Black	Larghezza	Altezza	Sagomati		
MNP80081	77-81	46							min 72	max 141	min -	max 210	NO
MNP80086	82-86	46											
MNP80091	87-91	51											
MNP80096	92-96	51											
MNP80101	97-101	56											
MNP80106	102-106	56											
MNP80111	107-111	61											
MNP80116	112-116	61											
MNP80121	117-121	66											
<b>PROFILO 02 554</b>													

GUIDA ALLA FATTIBILITÀ DEI FUORI MISURA		
Larghezza	Altezza	Sagomati
min 72	max 141	min -
		max 210
COLORI E FINITURE		AG BI
MAGGIORAZIONI SOLUZIONI FUORI STANDARD		30%
INGOMBRO ESTERNO APERTURA ANTA	CODICE	R
	MNP80081	45
	MNP80086	45
	MNP80091	50
	MNP80096	50
	MNP80101	55
	MNP80106	55
	MNP80111	60
	MNP80116	60
	MNP80121	65

**6mm** ANTE MOBILI

**4mm** ANTE FISSE

REVERSIBILE

CHIUSURA MAGNETICA

**TEMPI DI CONSEGNA**

FASCIA A	1 - 2 Settimane lavorative
FASCIA B	2 - 3 Settimane lavorative
FASCIA C	3 - 4 Settimane lavorative
FASCIA D	5 - 6 Settimane lavorative

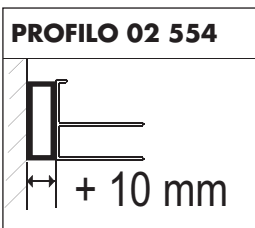

**Note**  
L'apertura è indicativa e può variare per modifiche tecniche. Cuscinetti a sfera per lo scorrimento superiore e inferiore delle ante mobili. I tempi di consegna sono indicativi e non vincolanti (vedi par. 3 "Condiz. Gen. di Vendita"). Le consegne di fascia "A" valgono per 1 pz./cad.





**TRATTAMENTO ANTICALCARE PLUS**  
applicato all'origine in azienda sui pannelli cod. 62 (vedi magg.)

**TRATTAMENTO ANTICALCARE**  
da applicare a cura del cliente, fornito di serie senza maggiorazioni

**GAMMA CRISTALLI**  
TRASPARENTE Cod 62  
OPEN Extrachiaro Cod 61  
REFLEX Cod 63  
ECLISSI Fumè Cod 64  
SABBIATO Acidato Cod 67

**CHIC**  
MANIGLIA DI SERIE

**LINE**  
C AMAN03CR € 48

**30M17CR00**  
MANIGLIA DI SERIE

### MANHATTAN MNPG

Porta a 1 anta a battente e 2 frontali fisse, per grandi nicchie. Reversibile. Profili bianco (BI). Maniglie di serie come in foto. Cerniere in metallo cromato. Gli accessori in foto non sono compresi.

CODICE	Estensione cm	Aperture cm	Cristallo Trasparente 62 Cristallo Stampato 60			Cristalli Speciali 61/63/64/67			GUIDA ALLA FATTIBILITÀ DEI FUORI MISURA		
			AG argento lucido	BI bianco RAL 9016	Anticalcare Plus	AG argento lucido	BI bianco RAL 9016	MB Matt Black	Larghezza	Altezza	Sagomati
MNPG0121	117-121	51						min 117	max 201	NO	
MNPG0126	122-126	56						min -	max 210		
MNPG0131	127-131	61						<b>COLORI E FINITURE</b>		AG BI	
MNPG0141	137-141	61						<b>MAGGIORAZIONI SOLUZIONI FUORI STANDARD</b>		30%	
MNPG0151	147-151	61						<b>INGOMBRO ESTERNO APERTURA ANTA</b>			
MNPG0161	157-161	71							<b>CODICE</b>	<b>R</b>	
MNPG0171	167-171	71							MNPG0121	50 cm	
MNPG0181	177-181	81							MNPG0126	55 cm	
MNPG0201	197-201	81							MNPG0131	60 cm	
									MNPG0141	60 cm	
									MNPG0151	60 cm	
									MNPG0161	70 cm	
									MNPG0171	70 cm	
									MNPG0181	80 cm	
									MNPG0201	80 cm	

**6mm** ANTE MOBILI

**4mm** ANTE FISSE

REVERSIBILE

CHIUSURA MAGNETICA

**TEMPI DI CONSEGNA**

FASCIA A	1 - 2 Settimane lavorative
FASCIA B	2 - 3 Settimane lavorative
FASCIA C	3 - 4 Settimane lavorative
FASCIA D	5 - 6 Settimane lavorative

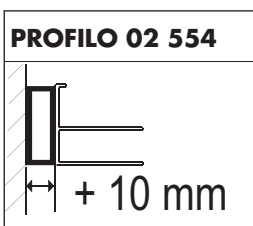

**Note**  
L'apertura è indicativa e può variare per modifiche tecniche. Cuscinetti a sfera per lo scorrimento superiore e inferiore delle ante mobili. Disponibile profilo compensazione. I tempi di consegna sono indicativi e non vincolanti (vedi par. 3 "Condiz. Gen. di Vendita"). Le consegne di fascia "A" valgono per 1pz./cad.



**TRATTAMENTO ANTICALCARE**  
da applicare a cura del cliente, fornito di serie senza maggiorazioni

**TRATTAMENTO ANTICALCARE PLUS**  
applicato all'origine in azienda sui pannelli cod. 62 (vedi magg.)

### GAMMA CRISTALLI

- TRASPARENTE Cod 62
- OPEN Extrachiaro Cod 61
- REFLEX Cod 63
- ECLISSI Fumè Cod 64
- SABBIATO Acidato Cod 67

CABINE DOCCIA TITAN EXTRA

#### MANHATTAN MNF1

Lato fisso di completamento. nella foto in abbinamento al modello MNP1. Reversibile. Profili bianco (BI).  
Gli accessori in foto non sono compresi.

CODICE	Estensione cm	Cristallo Trasparente 62 Cristallo Stampato 60			Cristalli Speciali 61/63/64/67			GUIDA ALLA FATTIBILITÀ DEI FUORI MISURA			
		AG argento lucido	BI bianco RAL 9016	Anticalcare Plus	AG argento lucido	BI bianco RAL 9016	MB Matt Black	Larghezza		Altezza	Sagomati
MNF10066	62-66						min 18*	max 109	min -	max 210	NO
MNF10071	67-71										
MNF10076	72-76										
MNF10081	77-81										
MNF10086	82-86										
MNF10091	87-91										
MNF10096	92-96										
<b>PROFILO 02 554</b>		55	45								

#### COLORI E FINITURE

**MAGGIORAZIONI SOLUZIONI FUORI STANDARD** 30%

\*Fino a cm 25 i fissi vengono realizzati solamente con profili senza vetro

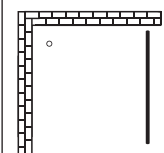

**4mm**  
CRISTALLO

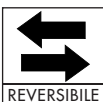

REVERSIBILE

#### TEMPI DI CONSEGNA

FASCIA A	1 - 2 Settimane lavorative
FASCIA B	2 - 3 Settimane lavorative
FASCIA C	3 - 4 Settimane lavorative
FASCIA D	5 - 6 Settimane lavorative

#### PROFILO 02 554

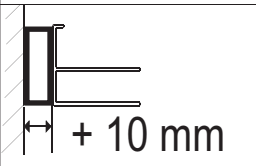

#### Note

I tempi di consegna sono indicativi e non vincolanti (vedi par. 3 "Condiz. Gen. di Vendita"). Le consegne di fascia "A" valgono per 1pz./cad.



EASY WAY



# Il bagno senza confini

## EASY WAY 2.0

L'attenzione ai bisogni del consumatore moderno si spinge oltre i confini del design puro e dell'estetica tout court con uno slancio pragmatico e razionale: nasce così la nuova collezione di Titan, **Easy Way**, in grado di rendere più semplice l'esperienza quotidiana del bagno e diventare sinonimo di una migliore qualità di vita per tutti.

**Utile, funzionale, bella:** queste le caratteristiche di una produzione tesa a 'costruire' un ambiente più sicuro, confortevole e di stile sia per chi lo vive come ospite sia per l'operatore. Elementi che coniugano libertà di movimento e attenzione ai dettagli, rendono la sala da bagno perfettamente accessibile a bambini, anziani e a persone con difficoltà motorie, assecondando sia il bisogno di comfort e relax sia il desiderio di annullare ogni barriera.

**Estetica e utilità:** questi i criteri del design per la nuova linea di cabine doccia **Easy Way** che, partendo dalla facilità di utilizzo e passando per l'applicazione di parametri ergonomici, la scelta di materiali e la ricerca di soluzioni sempre funzionali, ha aperto un nuovo percorso "etico" e creativo.

Il bagno Titan diviene così davvero senza confini, in grado di trasformare l'ambiente più intimo dell'abitare in uno spazio che vive intorno a chi lo sceglie.

## SOLUZIONI SENZA BARRIERE

**Disponibili in due diverse altezze, le cabine doccia della gamma Easy Way pur rispettando le linee estetiche dei box tradizionali, sono caratterizzate da un pratico ed ingegnoso sistema di apertura delle ante.**

Sia nella versione di un metro che nella versione ad altezza standard (185cm) le cabine risultano perfettamente accessibili a tutti e consentono - nei casi in cui sia richiesto - di lavare l'assistito all'interno senza il rischio di bagnarsi. I pannelli sono in cristallo temperato di sicurezza 6 mm, i profili in alluminio argento lucido e le cerniere cromate. La vasta collezione Easy Way comprende tutte le possibili esigenze di utilizzo senza, tuttavia, rinunciare alla praticità, ai vantaggi e all'estetica di una cabina doccia tradizionale.



**DATI ANTROPOMETRICI**  
**1. VISTA FRONTALE / 2. VISTA LATERALE**

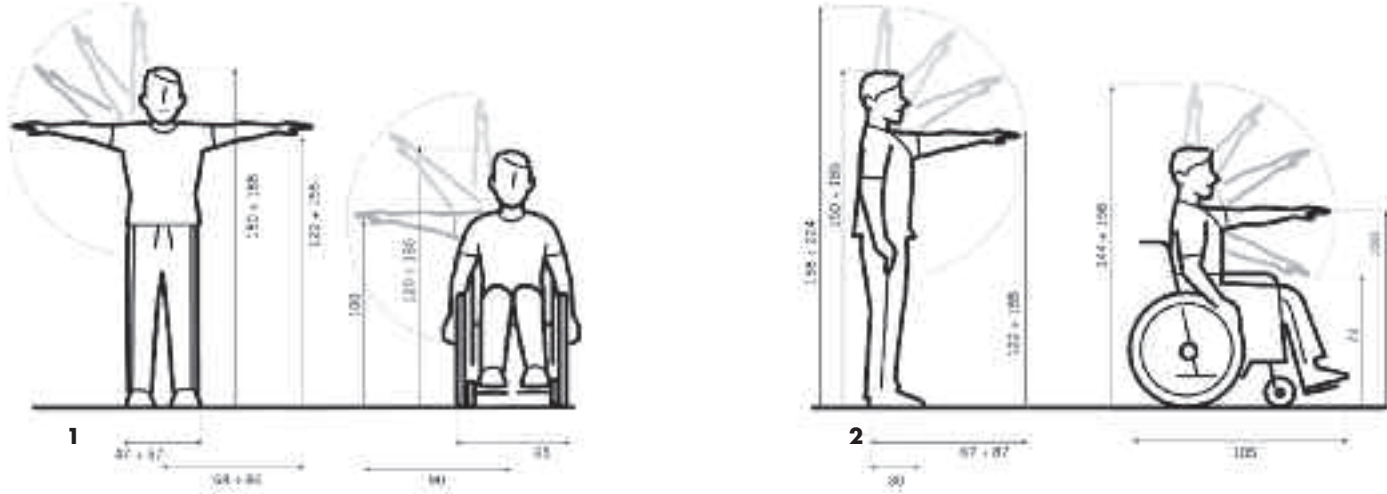

**SEQUENZA DI AUTO TRASFERIMENTO**  
**DALLA SEDIA A RUOTE AL SEGGIOLINO**  
**DOCCIA CON TECNICA LATERALE**

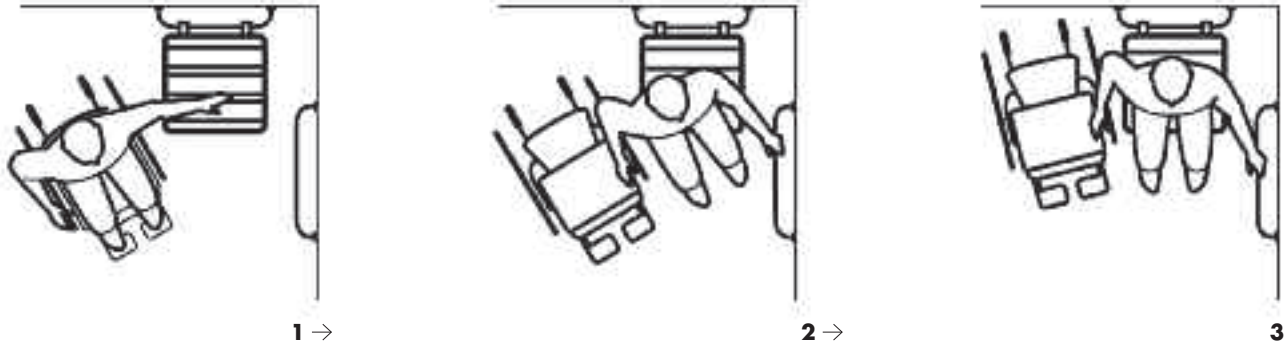

**SPAZI MINIMI NECESSARI PER LA**  
**MOVIMENTAZIONE ED IL TRANSITO DI**  
**UNA PERSONA SU SEDIA A RUOTE**  
**O CON GRUCCE O BASTONE**

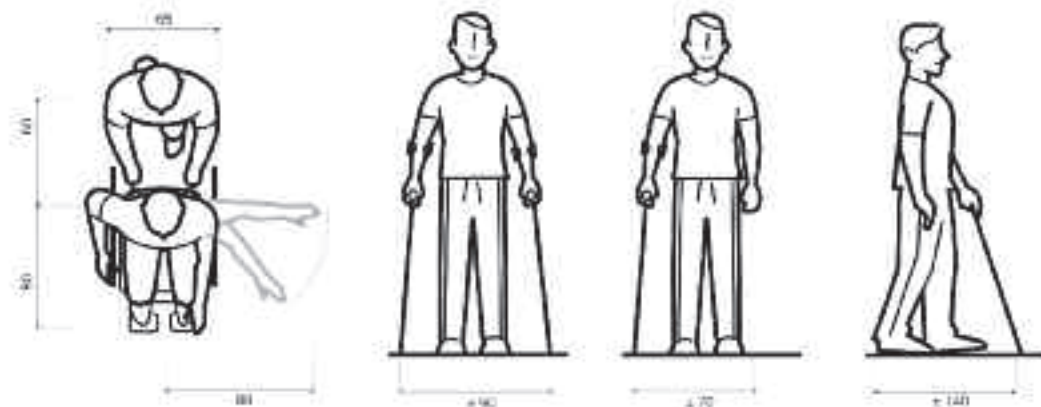

ESEMPIO DI PROGETTAZIONE DI SERVIZIO IGIENICO CON LAVABO, SPECCHIO ORIENTABILE, SANITARI E CABINA DOCCIA A FILO PAVIMENTO

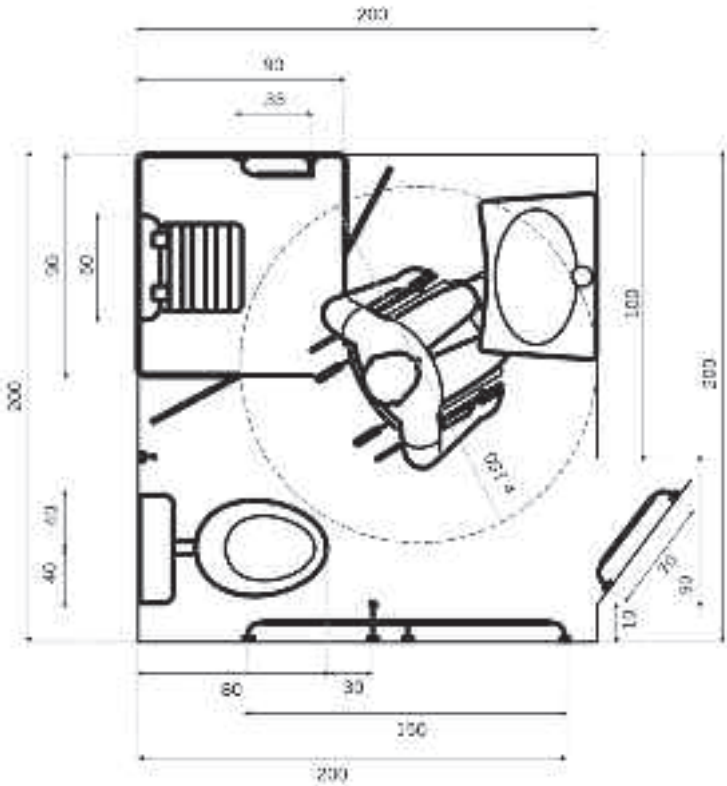

CABINE DOCCIA  
TITAN EXTRA

SOLUZIONI PER LA SICUREZZA DELLA ZONA DOCCIA













EASY WAY



CABINE DOCCIA  
TITAN EXTRA



**TRATTAMENTO ANTICALCARE PLUS**  
applicato all'origine in azienda sui pannelli cod. 62 (vedi magg.)



**TRATTAMENTO ANTICALCARE**  
da applicare a cura del cliente, fornito di serie senza maggiorazioni



### EASY WAY EWA6

Soluzione ad angolo con apertura a doppio soffietto, ripiegabile sia verso l'interno che verso l'esterno ed ante di chiusura sdoppiate in altezza. Maniglie e cerniere cromate con finiture brillanti.

CODICE	Estensione cm	Aperture cm	Cristallo Trasparente 62 AG	Maggiorazione trattamento Anticalcare Plus	GUIDA ALLA FATTIBILITÀ DEI FUORI MISURA			
					Larghezza		Altezza	Sagomati
EWA60089	87-89x87-89	Totale			min 45	max 120	min - max 200	NO
EWA60099	97-99x97-99	Totale						
					COLORI E FINITURE			AG
					MAGGIORAZIONI SOLUZIONI FUORI STANDARD			30%
PROFILO 02 747								
			70					

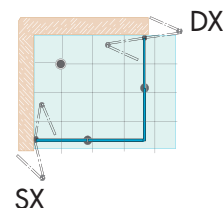

**6mm**  
CRISTALLO

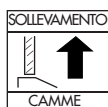

CHIUSURA  
MAGNETICA



### TEMPI DI CONSEGNA

FASCIA A	1 - 2 Settimane lavorative
FASCIA B	2 - 3 Settimane lavorative
FASCIA C	3 - 4 Settimane lavorative
FASCIA D	5 - 6 Settimane lavorative

### PROFILO 02 747

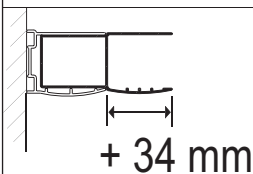

**Note:** Apertura totale. In caso di installazione su piatto doccia, questo modello va installato a filo del bordo interno del piatto. Possibilità di realizzazione fuori misura previa consultazione Ufficio Tecnico. Se i lati sono disuguali, indicare lato DX e lato SX. I tempi di consegna sono indicativi e non vincolanti (vedi par. 3 "Condiz. Gen. di Vendita"). Le consegne di fascia "A" valgono per 1pz./cad.



**EASY WAY EBA6**

Soluzione ad angolo con apertura a doppio soffietto, ripiegabile sia verso l'interno che verso l'esterno. Pomelli e cerniere cromate con finiture brillanti.

CABINE DOCCIA  
TITAN EXTRA

CODICE	Estensione cm	Aperture cm	Cristallo Trasparente 62 AG	Maggiorazione trattamento Anticalcare Plus	GUIDA ALLA FATTIBILITÀ DEI FUORI MISURA		
					Larghezza	Altezza	Sagomati
EBA60089	87-89x87-89	Totale			min 45	max 120	min - max - NO
EBA60099	97-99x97-99	Totale					
<b>PROFILO 02 747</b>							
			70				

**COLORI E FINITURE** AG

**MAGGIORAZIONI SOLUZIONI FUORI STANDARD** 30%

<b>6mm</b>	<b>SOLLEVAMENTO</b> ↑ CAMME
<b>CRISTALLO</b>	
<b>CHIUSURA</b>	
<b>MAGNETICA</b>	

TEMPI DI CONSEGNA	
FASCIA A	1 - 2 Settimane lavorative
FASCIA B	2 - 3 Settimane lavorative
FASCIA C	3 - 4 Settimane lavorative
FASCIA D	5 - 6 Settimane lavorative

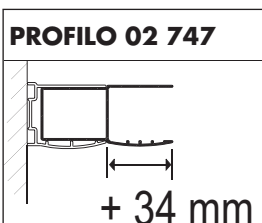

**Note:** Apertura totale. In caso di installazione su piatto doccia, questo modello va installato a filo del bordo interno del piatto. Possibilità di realizzazione fuori misura previa consultazione Ufficio Tecnico. Se i lati sono disuguali, indicare lato DX e lato SX. I tempi di consegna sono indicativi e non vincolanti (vedi par. 3 "Condiz. Gen. di Vendita"). Le consegne di fascia "A" valgono per 1pz./cad.





### EASY WAY EWL6

Soluzione in nicchia con apertura a doppio soffietto, ripiegabile sia verso l'interno che verso l'esterno ed ante di chiusura sdoppiate in altezza. Maniglie e cerniere cromate con finiture brillanti.

CODICE	Estensione cm	Aperture cm	Cristallo Trasparente 62 AG	Maggiorazione trattamento Anticalcare Plus	GUIDA ALLA FATTIBILITÀ DEI FUORI MISURA				
					Larghezza		Altezza	Sagomati	
EWL60142	138-142	117			min 90	max 200	min -	max 200	NO
EWL60162	158-162	137			<b>COLORI E FINITURE</b>				AG
EWL60182	178-182	157			<b>MAGGIORAZIONI SOLUZIONI FUORI STANDARD</b>				30%
<b>PROFILO 02 747</b>				70					

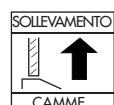

#### TEMPI DI CONSEGNA

FASCIA A	1 - 2 Settimane lavorative
FASCIA B	2 - 3 Settimane lavorative
FASCIA C	3 - 4 Settimane lavorative
FASCIA D	5 - 6 Settimane lavorative

#### PROFILO 02 747

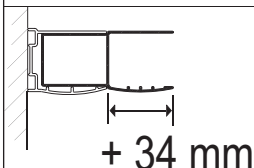

**Note:** In caso di installazione su piatto doccia, questo modello va installato a filo del bordo interno del piatto. Possibilità di realizzazione fuori misura previa consultazione Ufficio Tecnico. Se i lati sono disuguali, indicare lato DX e lato SX. I tempi di consegna sono indicativi e non vincolanti (vedi par. 3 "Condiz. Gen. di Vendita"). Le consegne di fascia "A" valgono per 1pz./cad.



**TRATTAMENTO ANTICALCARE PLUS**  
applicato all'origine in azienda sui pannelli cod. 62 (vedi magg.)



**TRATTAMENTO ANTICALCARE**  
da applicare a cura del cliente, fornito di serie senza maggiorazioni



CABINE DOCCIA  
TITAN EXTRA

### EASY WAY EBL6

Soluzione in nicchia con apertura a doppio soffietto, ripiegabile sia verso l'interno che verso l'esterno. Pomelli e cerniere cromate con finiture brillanti.

CODICE	Estensione cm	Aperture cm	Cristallo Trasparente 62 AG	Maggiorazione trattamento Anticalcare Plus	GUIDA ALLA FATTIBILITÀ DEI FUORI MISURA			
					Larghezza	Altezza	Sagomati	
EBL60142	138-142	117			min 90	max 200	min - max -	NO
EBL60162	158-162	137			<b>COLORI E FINITURE</b>			AG
EBL60182	178-182	157			<b>MAGGIORAZIONI SOLUZIONI FUORI STANDARD</b>			30%
<b>PROFILO 02 747</b>					70			

**6mm**  
CRISTALLO



CHIUSURA  
MAGNETICA



### TEMPI DI CONSEGNA

FASCIA A	1 - 2 Settimane lavorative
FASCIA B	2 - 3 Settimane lavorative
FASCIA C	3 - 4 Settimane lavorative
FASCIA D	5 - 6 Settimane lavorative

### PROFILO 02 747

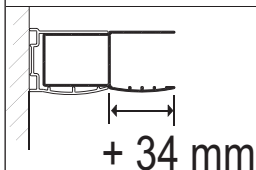

**Note:** In caso di installazione su piatto doccia, questo modello va installato a filo del bordo interno del piatto. Possibilità di realizzazione fuori misura previa consultazione Ufficio Tecnico. Se i lati sono disuguali, indicare lato DX e lato SX. I tempi di consegna sono indicativi e non vincolanti (vedi par. 3 "Condiz. Gen. di Vendita"). Le consegne di fascia "A" valgono per 1pz./cad.



## EASY WAY EWA5

Soluzione ad angolo con apertura a 2 ante a battente verso l'esterno e 2 ante laterali fisse, con ante di chiusura sdoppiate in altezza. Maniglie e cerniere cromate con finiture brillanti. Disponibile solo in H 185 cm

CODICE	Estensione cm	Aperture cm	Cristallo Trasparente 62 AG	Maggiorazione trattamento Anticalcare Plus	GUIDA ALLA FATTIBILITÀ DEI FUORI MISURA			
					Larghezza	Altezza	Sagomati	
EWA50079	77-79x77-79	45			min 60	max 140	min - max 200	A-B
EWA50089	87-89x87-89	52						
EWA50099	97-99x97-99	59						
EWA50119	117-119x117-119	73						
					<b>COLORI E FINITURE</b>			AG
					<b>MAGGIORAZIONI SOLUZIONI FUORI STANDARD</b>			30%
					<b>INGOMBRO ESTERNO APERTURA ANTA</b>			
						<b>CODICE</b>		<b>R</b>
				EWA50079		34 cm		
				EWA50089		39 cm		
				EWA50099		44 cm		
				EWA50119		54 cm		
			<b>PROFILO 02 747</b>	70				



### TEMPI DI CONSEGNA

FASCIA A	1 - 2 Settimane lavorative
FASCIA B	2 - 3 Settimane lavorative
FASCIA C	3 - 4 Settimane lavorative
FASCIA D	5 - 6 Settimane lavorative

### PROFILO 02 747

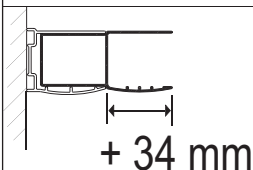

**Note:** In caso di installazione su piatto doccia, questo modello va installato a filo del bordo interno del piatto. Possibilità di realizzazione fuori misura previa consultazione Ufficio Tecnico. Se i lati sono disuguali, indicare lato DX e lato SX. I tempi di consegna sono indicativi e non vincolanti (vedi par. 3 "Condiz. Gen. di Vendita"). Le consegne di fascia "A" valgono per 1pz./cad.





**TRATTAMENTO ANTICALCARE PLUS**  
applicato all'origine in azienda sui pannelli cod. 62 (vedi magg.)



**TRATTAMENTO ANTICALCARE**  
da applicare a cura del cliente, fornito di serie senza maggiorazioni

SOLO ANTE FISSE

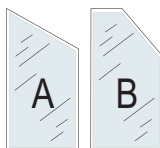

SAGOMATI (A - B)

### EASY WAY EWL5

Soluzione in nicchia con apertura a 2 ante a battente verso l'esterno, con 2 ante laterali fisse ed ante di chiusura sdoppiate in altezza. Maniglie e cerniere cromate con finiture brillanti.

CODICE	Estensione cm	Aperture cm	Cristallo Trasparente 62 AG	Maggiorazione trattamento Anticalcare Plus	GUIDA ALLA FATTIBILITÀ DEI FUORI MISURA														
					Larghezza		Altezza	Sagomati											
EWL50132	128-132	52			min 120	max 200	min - max 200	A-B											
EWL50152	148-152	67			<b>COLORI E FINITURE</b>			AG											
EWL50162	158-162	72			<b>MAGGIORAZIONI SOLUZIONI FUORI STANDARD</b>			30%											
EWL50172	168-172	77			<b>INGOMBRO ESTERNO APERTURA ANTA</b>														
EWL50182	178-182	82					<table border="1"> <thead> <tr> <th>CODICE</th> <th>R</th> </tr> </thead> <tbody> <tr> <td>EWL50132</td> <td>30 cm</td> </tr> <tr> <td>EWL50152</td> <td>35 cm</td> </tr> <tr> <td>EWL50162</td> <td>38 cm</td> </tr> <tr> <td>EWL50172</td> <td>40 cm</td> </tr> <tr> <td>EWL50182</td> <td>43 cm</td> </tr> </tbody> </table>	CODICE	R	EWL50132	30 cm	EWL50152	35 cm	EWL50162	38 cm	EWL50172	40 cm	EWL50182	43 cm
CODICE	R																		
EWL50132	30 cm																		
EWL50152	35 cm																		
EWL50162	38 cm																		
EWL50172	40 cm																		
EWL50182	43 cm																		
<b>PROFILO 02 747</b>			70																



#### TEMPI DI CONSEGNA

FASCIA A	1 - 2 Settimane lavorative
FASCIA B	2 - 3 Settimane lavorative
FASCIA C	3 - 4 Settimane lavorative
FASCIA D	5 - 6 Settimane lavorative

#### PROFILO 02 747

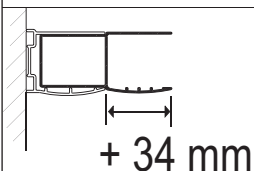

**Note:** In caso di installazione su piatto doccia, questo modello va installato a filo del bordo interno del piatto. Possibilità di realizzazione fuori misura previa consultazione Ufficio Tecnico. Se i lati sono disuguali, indicare lato DX e lato SX. I tempi di consegna sono indicativi e non vincolanti (vedi par. 3 "Condiz. Gen. di Vendita"). Le consegne di fascia "A" valgono per 1pz./cad.





**TRATTAMENTO ANTICALCARE PLUS**  
applicato all'origine in azienda sui pannelli cod. 62 (vedi magg.)



**TRATTAMENTO ANTICALCARE**  
da applicare a cura del cliente, fornito di serie senza maggiorazioni

### EASY WAY EBA9

Soluzione ad angolo con apertura con 2 ante a battente. Pomelli e cerniere cromate con finiture brillanti. Disponibile solo in H 98,5 cm

CODICE	Estensione cm	Aperture cm	Cristallo Trasparente 62 AG	Maggiorazione trattamento Anticalcare Plus	GUIDA ALLA FATTIBILITÀ DEI FUORI MISURA			
					Larghezza	Altezza	Sagomati	
EBA90089	87-89x87-89	Totale			min 45	max 100	min - max -	NO
EBA90099	97-99x97-99	Totale						
					<b>COLORI E FINITURE</b>			AG
					<b>MAGGIORAZIONI SOLUZIONI FUORI STANDARD</b>			30%
					<b>INGOMBRO ESTERNO APERTURA ANTA</b>			
							<b>CODICE</b>	<b>R</b>
				EBA90089			80 cm	
					EBA90099	90 cm		
			70		<b>PROFILO 02 747</b>			

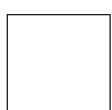

#### TEMPI DI CONSEGNA

FASCIA A	1 - 2 Settimane lavorative
FASCIA B	2 - 3 Settimane lavorative
FASCIA C	3 - 4 Settimane lavorative
FASCIA D	5 - 6 Settimane lavorative

#### PROFILO 02 747

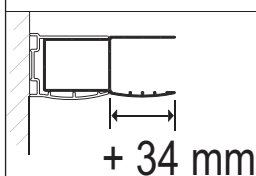

**Note:** Apertura totale. In caso di installazione su piatto doccia, questo modello va installato a filo del bordo interno del piatto. Possibilità di realizzazione fuori misura previa consultazione Ufficio Tecnico. Se i lati sono disuguali, indicare lato DX e lato SX. I tempi di consegna sono indicativi e non vincolanti (vedi par. 3 "Condiz. Gen. di Vendita"). Le consegne di fascia "A" valgono per 1pz./cad.



  
**TRATTAMENTO ANTICALCARE**  
 da applicare a cura del cliente, fornito di serie senza maggiorazioni

  
**TRATTAMENTO ANTICALCARE PLUS**  
 applicato all'origine in azienda sui pannelli cod. 62 (vedi magg.)

CABINE DOCCIA TITAN EXTRA

### EASY WAY EBPO

Soluzione in nicchia con porta a due ante doppio battente (saloon). Pomelli e cerniere cromate con finiture brillanti. Disponibile solo in H 98,5 cm

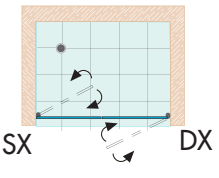
CODICE	Estensione cm	Aperture cm	Cristallo Trasparente 62 AG	Maggiorazione trattamento Anticalcare Plus	GUIDA ALLA FATTIBILITÀ DEI FUORI MISURA												
					Larghezza		Altezza	Sagomati									
EBP00091	77-91	72			min 50	max 180	min - max - NO										
EBP00096	92-96	77			COLORI E FINITURE												
EBP00101	97-101	82			AG												
EBP00121	117-121	102			MAGGIORAZIONI SOLUZIONI FUORI STANDARD 30%												
					INGOMBRO ESTERNO APERTURA ANTA												
																	
					<table border="1"> <thead> <tr> <th>CODICE</th> <th>R</th> </tr> </thead> <tbody> <tr> <td>EBP00091</td> <td>39 cm</td> </tr> <tr> <td>EBP00096</td> <td>41 cm</td> </tr> <tr> <td>EBP00101</td> <td>44 cm</td> </tr> <tr> <td>EBP00121</td> <td>54 cm</td> </tr> </tbody> </table>			CODICE	R	EBP00091	39 cm	EBP00096	41 cm	EBP00101	44 cm	EBP00121	54 cm
CODICE	R																
EBP00091	39 cm																
EBP00096	41 cm																
EBP00101	44 cm																
EBP00121	54 cm																
<b>PROFILO 02 747</b>			70														

**6mm**  
CRISTALLO

**SOLLEVAMENTO**  
CAMME

**CHIUSURA**  
MAGNETICA

#### TEMPI DI CONSEGNA

FASCIA A	1 - 2 Settimane lavorative
FASCIA B	2 - 3 Settimane lavorative
FASCIA C	3 - 4 Settimane lavorative
FASCIA D	5 - 6 Settimane lavorative

#### PROFILO 02 747

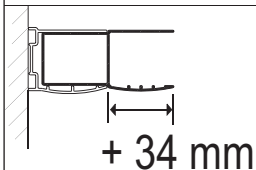

**Note:** In caso di installazione su piatto doccia, questo modello va installato a filo del bordo interno del piatto. Possibilità di realizzazione fuori misura previa consultazione Ufficio Tecnico. Se i lati sono disuguali, indicare lato DX e lato SX. I tempi di consegna sono indicativi e non vincolanti (vedi par. 3 "Condiz. Gen. di Vendita"). Le consegne di fascia "A" valgono per 1pz./cad.



**TRATTAMENTO ANTICALCARE PLUS**  
applicato all'origine in azienda sui pannelli cod. 62 (vedi magg.)

**TRATTAMENTO ANTICALCARE**  
da applicare a cura del cliente, fornito di serie senza maggiorazioni



CABINE DOCCIA TITAN EXTRA

### EASY WAY EWML

Soluzione in nicchia con apertura a 2 ante a battente verso l'esterno, con 2 ante laterali fisse.  
Maniglie e cerniere cromate con finiture brillanti.

CODICE	Estensione cm	Aperture cm	Cristallo Trasparente 62 AG	Maggiorazione trattamento Anticalcare Plus	GUIDA ALLA FATTIBILITÀ DEI FUORI MISURA			
					Larghezza	Altezza	Sagomati	
EWML0142	138-142	117			min 90 max 200	min - max 200	NO	
EWML0162	158-162	137						
EWML0182	178-182	157						
							<b>COLORI E FINITURE</b>	AG
<b>MAGGIORAZIONI SOLUZIONI FUORI STANDARD</b>								30%
<b>PROFILO 02 747</b>				70				

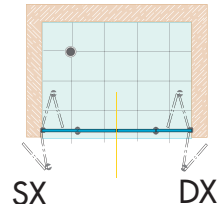

**6mm**  
CRISTALLO

CHIUSURA  
MAGNETICA

SOLEVAMENTO  
CAMME

**TEMPI DI CONSEGNA**

FASCIA A	1 - 2 Settimane lavorative
FASCIA B	2 - 3 Settimane lavorative
FASCIA C	3 - 4 Settimane lavorative
FASCIA D	5 - 6 Settimane lavorative

**PROFILO 02 747**

+ 34 mm

Note: In caso di installazione su piatto doccia, questo modello va installato a filo del bordo interno del piatto. Possibilità di realizzazione fuori misura previa consultazione Ufficio Tecnico. Se i lati sono disuguali, indicare lato DX e lato SX. I tempi di consegna sono indicativi e non vincolanti (vedi par. 3 "Condiz. Gen. di Vendita"). Le consegne di fascia "A" valgono per 1pz./cad.



**TITAN**

# CLASSIC

## Cabine Doccia

LIGHT 2.0 pag. 90

DAY 2.0 pag. 94

NIGHT 2.0 pag. 118

SKY 2.0 pag. 124

BLUES pag. 136

BERMUDA 2.0 pag. 146



CABINE DOCCIA **TITAN**

# Light 2.0



CABINE DOCCIA  
TITAN





**TRATTAMENTO ANTICALCARE PLUS**  
applicato all'origine in azienda sui pannelli cod. 62 (vedi magg.)

**TRATTAMENTO ANTICALCARE**  
da applicare a cura del cliente, fornito di serie senza maggiorazioni

**GAMMA CRISTALLI**

TRASPARENTE Cod 62  
OPEN Extrachiaro Cod 61  
REFLEX Cod 63  
ECLISSI Fumè Cod 64  
SABBIATO Acidato Cod 67

**CHIC**

C AMAN02CR € 32

**30M17CR00**

MANIGLIA DI SERIE

**SOLO ANTE FISSE**

SAGOMATI (A - B)

**LIGHT 2.0 LHA5 / LHR5**

Angolo 2 ante a battente e 2 laterali fisse. Apertura interna ed esterna. Cristallo Trasparente 62. Profili in argento AG. Profilo inferiore di contenimento. Barra di rinforzo inclusa.

CODICE	Estensione cm	Aperture cm	Cristallo stampato "C" 60 Cristallo Trasparente 62		Cristallo Acidato 67			Magg. Tratt. Anticalcare Plus solo per Trasp. 62
			BI	AG	BI	AG	MB Matt Black	
LHA50069	67-69	cm. 53						
LHA50074	72-74	cm. 60						
LHA50079	77-79	cm. 53						
LHA50084	82-84	cm. 60						
LHA50089	87-89	cm. 65						
LHA50094	92-94	cm. 73						
LHR58969	67-69 x 87-89	cm. 61						
LHR58974	72-74 x 87-89	cm. 65						
LHR59969	67-69 x 97-99	cm. 65						

**PROFILO 02 747**

**GUIDA ALLA FATTIBILITÀ DEI FUORI MISURA**

Larghezza		Altezza		Sagomati
min	max	min	max	A-B
60	120	-	200	

**COLORI E FINITURE**

AG	BI
----	----

**MAGGIORAZIONI SOLUZIONI FUORI STANDARD** 30%

INGOMBRO ESTERNO APERTURA ANTA	
CODICE	R
LHA50069	39
LHA50074	44
LHA50079	39
LHA50084	44
LHA50089	49
LHA50094	54
LHR58969/8974	49
LHR59969	54

**6mm**  
CRISTALLO

**REVERSIBILE**

**SOLLEVAMENTO**  
CAMME

**CHIUSURA**  
MAGNETICA

**TEMPI DI CONSEGNA**

FASCIA A	1 - 2 Settimane lavorative
FASCIA B	2 - 3 Settimane lavorative
FASCIA C	3 - 4 Settimane lavorative
FASCIA D	5 - 6 Settimane lavorative

**PROFILO 02 747**

**+ 34 mm**

**Note:**  
L'apertura è indicativa e può variare per modifiche tecniche. Soluzioni sagomate applicabili solo sui lati fissi. Questo modello va installato a filo del bordo interno del piatto doccia. I tempi di consegna sono indicativi e non vincolanti (vedi par. 3 "Condiz. Gen. di Vendita"). Le consegne di fascia "A" valgono per 1 pz./cad.



### TRATTAMENTO ANTICALCARE

da applicare a cura del cliente, fornito di serie senza maggiorazioni



### TRATTAMENTO ANTICALCARE PLUS

applicato all'origine in azienda sui pannelli cod. 62 (vedi magg.)

## GAMMA CRISTALLI

TRASPARENTE Cod 62  
OPEN Extrachiaro Cod 61  
REFLEX Cod 63  
ECLISSI Fumè Cod 64  
SABBIATO Acidato Cod 67

### CHIC



C AMAN02CR € 32

30M17CR00



MANIGLIA DI SERIE

LIGHT 2.0 LHA9 / LHR9  
Angolo a 2 ante a battente. Apertura interna ed esterna. Cristallo Trasparente 62. Profili in argento AG. Profilo inferiore di contenimento.

CODICE	Estensione cm	Aperture cm	Cristallo stampato "C" 60 Cristallo Trasparente 62		Cristallo Acidato 67			Magg. Tratt. Anticalcare Plus solo per Trasp. 62
			BI	AG	BI	AG	MB Matt Black	
LHA90064	62-64	Totale						
LHA90069	67-69	Totale						
LHA90074	72-74	Totale						
LHA90079	77-79	Totale						
LHA90084	82-84	Totale						
LHA90089	87-89	Totale						
LHR98969	67-69 x 87-89	Totale						
LHR98974	72-74 x 87-89	Totale						
LHR99969	67-69 x 97-99	Totale						
<b>PROFILO 02 747</b>								

GUIDA ALLA FATTIBILITÀ DEI FUORI MISURA				
Larghezza		Altezza		Sagomati
min 45	max 100	min -	max 200	NO
COLORI E FINITURE				AG BI
MAGGIORAZIONI SOLUZIONI FUORI STANDARD				30%
INGOMBRO ESTERNO APERTURA ANTA				
			CODICE	R
A9	R9		LHA90064	53
			LHA90069	58
			LHA90074	63
			LHA90079	68
			LHA90084	73
			LHA90089	78
			LHR98969	78
			LHR98974	78
			LHR99969	88

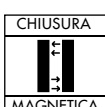
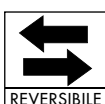

### TEMPI DI CONSEGNA

FASCIA A	1 - 2 Settimane lavorative
FASCIA B	2 - 3 Settimane lavorative
FASCIA C	3 - 4 Settimane lavorative
FASCIA D	5 - 6 Settimane lavorative

### PROFILO 02 747

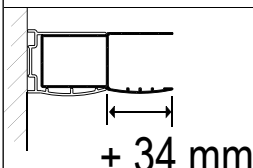

### Note

Apertura totale. Questo modello va installato a filo del bordo interno del piatto doccia.  
I tempi di consegna sono indicativi e non vincolanti (vedi par. 3 "Condiz. Gen. di Vendita"). Le consegne di fascia "A" valgono per 1pz./cad.



**TRATTAMENTO ANTICALCARE PLUS**  
applicato all'origine in azienda sui pannelli cod. 62 (vedi magg.)

**TRATTAMENTO ANTICALCARE**  
da applicare a cura del cliente, fornito di serie senza maggiorazioni

**GAMMA CRISTALLI**  
TRASPARENTE Cod 62  
OPEN Extrachiaro Cod 61  
REFLEX Cod 63  
ECLISSI Fumè Cod 64  
SABBIATO Acidato Cod 67

**CHIC**  
C AMAN02CR € 32

**SOLO ANTE FISSE**  
SAGOMATI (A - B)

**30M17CR00**  
MANIGLIA DI SERIE

### LIGHT 2.0 LHP5

Porta 1 anta a battente e 1 frontale fissa. Apertura esterna. Cristallo Trasparente 62. Profili in argento AG.

Barra di supporto inclusa. Profilo inferiore di contenimento. Nella foto la porta si presenta in abbinamento con il lato fisso LHF9.

CODICE	Estensione cm	Aperture cm	Cristallo stampato "C" 60 Cristallo Trasparente 62		Cristalli Speciali cod. 61/63/64/67			Magg. Tratt. Anticalcare Plus solo per Trasp. 62
			BI	AG	BI	AG	MB Matt Black	
LHP50084	80-84	38						
LHP50089	85-89	43						
LHP50094	90-94	48						
LHP50099	95-99	48						
LHP50104	100-104	53						
LHP50109	105-109	58						
LHP50114	110-114	58						
LHP50119	115-119	58						
<b>PROFILO 02 747</b>								

GUIDA ALLA FATTIBILITÀ DEI FUORI MISURA					
Larghezza		Altezza		Sagomati	
min	max	min	max	A-B	
70	130	-	200		
COLORI E FINITURE				AG	BI
MAGGIORAZIONI SOLUZIONI FUORI STANDARD				30%	
INGOMBRO ESTERNO APERTURA ANTA					
			CODICE		R
			LHP50084		39
			LHP50089		44
			LHP50094/99		49
			LHP50104/109		54
LHP50114/119		59			

<b>6mm</b> CRISTALLO	 REVERSIBILE
 SOLLEVAMENTO CAMME	 CHIUSURA MAGNETICA

TEMPI DI CONSEGNA	
FASCIA A	1 - 2 Settimane lavorative
FASCIA B	2 - 3 Settimane lavorative
FASCIA C	3 - 4 Settimane lavorative
FASCIA D	5 - 6 Settimane lavorative

**PROFILO 02 747**

+ 34 mm

**Note**  
L'apertura è indicativa e può variare per modifiche tecniche. Soluzioni sagomate applicabili solo sui lati fissi. Questo modello va installato a filo del bordo interno del piatto doccia. I tempi di consegna sono indicativi e non vincolanti (vedi par. 3 "Condiz. Gen. di Vendita"). Le consegne di fascia "A" valgono per 1pz./cad.



**TRATTAMENTO ANTICALCARE**  
da applicare a cura del cliente, fornito di serie senza maggiorazioni



**TRATTAMENTO ANTICALCARE PLUS**  
applicato all'origine in azienda sui pannelli cod. 62 (vedi magg.)

**CHIC**



C AMAN02CR € 32

**GAMMA CRISTALLI**

TRASPARENTE Cod 62  
OPEN Extrachiaro Cod 61  
REFLEX Cod 63  
ECLISSI Fumè Cod 64  
SABBIATO Acidato Cod 67

**30M17CR00**



MANIGLIA DI SERIE



**LIGHT 2.0 LHPO**

Porta 2 ante doppie battente (saloon). Apertura interna ed esterna. Cristallo Trasparente 62. Profili in argento AG.  
Profilo inferiore di contenimento. Se abbianato ad un lato fisso necessita di barra di rinforzo vetro/muro (cod. CBR07CR01).

CODICE	Estensione cm	Aperture cm	Cristallo stampato "C" 60		Cristalli Speciali cod. 61/63/64/67			Magg. Tratt. Anticalcare Plus solo per Trasp. 62
			BI	AG	BI	AG	MB Matt Black	
LHP00066	62-66	47						
LHP00071	67-71	52						
LHP00076	72-76	57						
LHP00081	77-81	62						
LHP00086	82-86	67						
LHP00091	87-91	72						
LHP00096	92-96	77						
LHP00101	97-101	82						
LHP00121	117-121	102						
<b>PROFILO 02 747</b>								

**GUIDA ALLA FATTIBILITÀ DEI FUORI MISURA**

Larghezza		Altezza		Sagomati
min	max	min	max	
50	180	-	200	NO

**COLORI E FINITURE**

AG	BI
----	----

**MAGGIORAZIONI SOLUZIONI FUORI STANDARD** 30%

**INGOMBRO ESTERNO APERTURA ANTA**

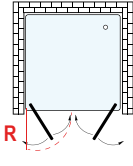
	CODICE	R
	LHP00066	25
	LHP00071	27
	LHP00076	30
	LHP00081	32
	LHP00086	35
	LHP00091	37
	LHP00096	40
	LHP00101	42
	LHP00121	52

**6mm** CRISTALLO

ANTI PANICO

REVERSIBILE

SOLLEVAMENTO CAMME

CHIUSURA MAGNETICA

**TEMPI DI CONSEGNA**

FASCIA A	1 - 2 Settimane lavorative
FASCIA B	2 - 3 Settimane lavorative
FASCIA C	3 - 4 Settimane lavorative
FASCIA D	5 - 6 Settimane lavorative

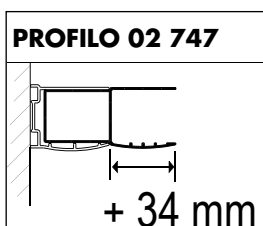

**Note**  
Apertura totale. Questo modello va installato a filo del bordo interno del piatto doccia. Soluzioni sagomate applicabili solo sui lati fissi. I tempi di consegna sono indicativi e non vincolanti (vedi par. 3 "Condiz. Gen. di Vendita"). Le consegne di fascia "A" valgono per 1pz./cad.





### 📷 LIGHT 2.0 LHK9

Porta 1 anta a battente e 1 frontale fissa. Accoppiata a lato fisso specifico. Apertura esterna. Maniglie di serie come in foto. Cristallo Trasparente 62. Profili in argento AG. Barra di supporto inclusa. Profilo inferiore di contenimento.

CODICE	Per misure	Cristallo stampato "C" 60 Cristallo Trasparente 62		Cristalli Speciali cod. 61/63/64/67			Magg. Trattamento Anticalcare Plus
		BI	AG	BI	AG	MB Matt Black	
LHK9*000	lato porta: da cm 60 a cm 90						
	lato fisso: da cm 40 a cm 99						
<b>PROFILO 02 747</b>							

GUIDA ALLA FATTIBILITÀ DEI FUORI MISURA				
Larghezza		Altezza		Sagomati
min 45	max 100	min -	max 200	A-B
COLORI E FINITURE			BI	AG
<b>MAGGIORAZIONI SOLUZIONI FUORI STANDARD</b>				30%
INGOMBRO ESTERNO APERTURA ANTA				
SX		DX		

<b>6mm</b> CRISTALLO	 REVERSIBILE
 SOLLEVAMENTO CAMME	 CHIUSURA

TEMPI DI CONSEGNA	
FASCIA A	1 - 2 Settimane lavorative
FASCIA B	2 - 3 Settimane lavorative
FASCIA C	3 - 4 Settimane lavorative
FASCIA D	5 - 6 Settimane lavorative

**PROFILO 02 747**

+ 34 mm

**Note**  
I prezzi si riferiscono a due lati (porta + fisso). Nelle finiture BI e Matt Black le cerniere e gli accessori sono cromati. L'apertura è indicativa e può variare per modifiche tecniche. Soluzioni sagomate applicabili solo sui lati fissi. Questo modello va installato a filo del bordo interno del piatto doccia. I tempi di consegna sono indicativi e non vincolanti (vedi par. 3 "Condiz. Gen. di Vendita"). Le consegne di fascia "A" valgono per 1pz./cad.



**TRATTAMENTO ANTICALCARE**  
da applicare a cura del cliente, fornito di serie senza maggiorazioni



**TRATTAMENTO ANTICALCARE PLUS**  
applicato all'origine in azienda sui pannelli cod. 62 (vedi magg.)

**GAMMA CRISTALLI**

TRASPARENTE Cod 62  
OPEN Extrachiaro Cod 61  
REFLEX Cod 63  
ECLISSI Fumè Cod 64  
SABBIATO Acidato Cod 67

CHIC



C AMAN02CR € 32



30M17CR00

MANIGLIA DI SERIE



### 📷 LIGHT 2.0 LHK2

Angolo a 2 ante a battente. Abbinata a lato fisso specifico. Apertura interna ed esterna. Maniglie di serie come in foto Cristallo Trasparente 62. Profili in argento AG. Profilo inferiore di contenimento.

CODICE	Per misure	Cristallo stampato "C" 60 Cristallo Trasparente 62		Cristalli Speciali cod. 61/63/64/67			Magg. Trattamento Anticalcare Plus
		BI	AG	BI	AG	MB Matt Black	
LHK2*000	lato porta: da cm 60 a cm 99						
	lato fisso: da cm 40 a cm 99						
<b>PROFILO 02 747</b>							

**GUIDA ALLA FATTIBILITÀ DEI FUORI MISURA**

Larghezza		Altezza		Sagomati
min 45	max 100	min -	max 200	NO

**COLORI E FINITURE**

	BI	AG	MB
<b>MAGGIORAZIONI SOLUZIONI FUORI STANDARD</b>			30%

Fisso e porta

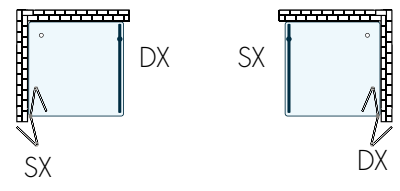

**6mm**

CRISTALLO



REVERSIBILE

SOLLEVAMENTO



CAMME

CHIUSURA



**TEMPI DI CONSEGNA**

FASCIA A	1 - 2 Settimane lavorative
FASCIA B	2 - 3 Settimane lavorative
FASCIA C	3 - 4 Settimane lavorative
FASCIA D	5 - 6 Settimane lavorative

**PROFILO 02 747**

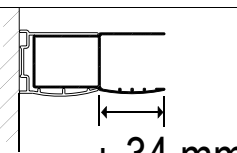

+ 34 mm

**Note**  
I prezzi si riferiscono a due lati (porta + fisso). Nelle finiture BI e Matt Black le cerniere e gli accessori sono cromati. Apertura totale. Questo modello va installato a filo del bordo interno del piatto doccia.  
I tempi di consegna sono indicativi e non vincolanti (vedi par. 3 "Condiz. Gen. di Vendita"). Le consegne di fascia "A" valgono per 1pz./cad.



**TRATTAMENTO ANTICALCARE PLUS**  
applicato all'origine in azienda sui pannelli cod. 62 (vedi magg.)



**TRATTAMENTO ANTICALCARE**  
da applicare a cura del cliente, fornito di serie senza maggiorazioni

### GAMMA CRISTALLI

TRASPARENTE Cod 62  
OPEN Extrachiaro Cod 61  
REFLEX Cod 63  
ECLISSI Fumè Cod 64  
SABBIATO Acidato Cod 67



C AMAN02CR € 32

### SOLO ANTE FISSE

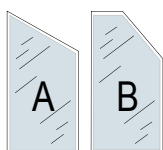

SAGOMATI (A - B)

### 30M17CR00



MANIGLIA DI SERIE

### LIGHT 2.0 LHP2

Porta 1 anta a battente e 1 frontale fissa. Apertura esterna. Cristallo Trasparente 62. Profili in argento AG. Maniglia di serie come in foto. Profilo inferiore di contenimento.

CODICE	Estensione cm	Cristallo stampato "C" 60 Cristallo Trasparente 62		Cristalli Speciali cod. 61/63/64/67			Magg. Trattamento Anticalcare Plus solo per Trasparente 62
		BI	AG	BI	AG	MB Matt Black	
LHP20066	62-66						
LHP20071	67-71						
LHP20076	72-76						
LHP20081	77-81						
LHP20086	82-86						
LHP20091	87-91						
LHP20096	92-96						
LHP20101	97-101						
<b>PROFILO 02 747</b>							

**GUIDA ALLA FATTIBILITÀ DEI FUORI MISURA**

Larghezza		Altezza		Sagomati
min 45	max 100	min -	max 200	A-B

**COLORI E FINITURE**

BI	AG	MB
----	----	----

**MAGGIORAZIONI SOLUZIONI FUORI STANDARD** 30%

Con apertura a destra la maniglia è a sinistra

**Indicare posizione maniglia per apertura da destra o da sinistra**

<b>6mm</b> CRISTALLO	 REVERSIBILE	
 SOLLEVAMENTO CAMME	 CHIUSURA	

TEMPI DI CONSEGNA	
FASCIA A	1 - 2 Settimane lavorative
FASCIA B	2 - 3 Settimane lavorative
FASCIA C	3 - 4 Settimane lavorative
FASCIA D	5 - 6 Settimane lavorative

**PROFILO 02 747**

+ 34 mm

**Note**  
Nelle finiture BI e Matt Black le cerniere e gli accessori sono cromati. L'apertura è indicativa e può variare per modifiche tecniche. Soluzioni sagomate applicabili solo sui lati fissi. Questo modello va installato a filo del bordo interno del piatto doccia. I tempi di consegna sono indicativi e non vincolanti (vedi par. 3 "Condiz. Gen. di Vendita"). Le consegne di fascia "A" valgono per 1pz./cad.



**TRATTAMENTO ANTICALCARE**  
da applicare a cura del cliente, fornito di serie senza maggiorazioni



**TRATTAMENTO ANTICALCARE PLUS**  
applicato all'origine in azienda sui pannelli cod. 62 (vedi magg.)

**GAMMA CRISTALLI**

TRASPARENTE Cod 62  
OPEN Extrachiaro Cod 61  
REFLEX Cod 63  
ECLISSI Fumè Cod 64  
SABBIATO Acidato Cod 67

CHIC



C AMAN02CR € 32

30M17CR00



MANIGLIA DI SERIE



**LIGHT 2.0 LHA9 / LHR9**

Angolo a 2 ante a battente. Apertura interna ed esterna. Cristallo Trasparente 62. Profili in argento AG. Maniglie di serie come in foto. Profilo inferiore di contenimento.

CODICE	Estensione cm	Cristallo stampato "C" 60 Cristallo Trasparente 62		Cristalli Speciali cod. 61/63/64/67			Magg. Trattamento Anticalcare Plus
		BI	AG	BI	AG	MB Matt Black	
LHM20069	67-69						
LHM20074	72-74						
LHM20079	77-79						
LHM20084	82-84						
LHM20089	87-89						
LHM20094	92-94						
LHM20099	97-99						
LHMR28969	67-69x97-99						
LHMR29969	77-99x97-99						
LHMR29979	77-79x97-99						

**PROFILO 02 747**

**GUIDA ALLA FATTIBILITÀ DEI FUORI MISURA**

Larghezza		Altezza		Sagomati
min 45	max 100	min -	max 200	NO

**COLORI E FINITURE**

	BI	AG	MB
<b>MAGGIORAZIONI SOLUZIONI FUORI STANDARD</b>			30%



**Per la versione rettangolare indicare misure lato DX e lato SX.**

**6mm**  
CRISTALLO

**SOLLEVAMENTO**  
CAMME

**REVERSIBILE**

**CHIUSURA**

**TEMPI DI CONSEGNA**

FASCIA A	1 - 2 Settimane lavorative
FASCIA B	2 - 3 Settimane lavorative
FASCIA C	3 - 4 Settimane lavorative
FASCIA D	5 - 6 Settimane lavorative

**PROFILO 02 747**

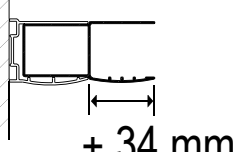

**+ 34 mm**

**Note**  
I prezzi si riferiscono a due lati (porta + fisso). Nelle finiture BI e Matt Black le cerniere e gli accessori sono cromati. Apertura totale. Questo modello va installato a filo del bordo interno del piatto doccia.  
I tempi di consegna sono indicativi e non vincolanti (vedi par. 3 "Condiz. Gen. di Vendita"). Le consegne di fascia "A" valgono per 1pz./cad.





**TRATTAMENTO ANTICALCARE PLUS**  
applicato all'origine in azienda sui pannelli cod. 62 (vedi magg.)



**TRATTAMENTO ANTICALCARE**  
da applicare a cura del cliente, fornito di serie senza maggiorazioni

### GAMMA CRISTALLI

TRASPARENTE Cod 62  
OPEN Extrachiaro Cod 61  
REFLEX Cod 63  
ECLISSI Fumè Cod 64  
SABBIATO Acidato Cod 67



### LIGHT 2.0 LHP8

Porta a 1 anta a battente e 1 anta frontale fissa. Apertura esterna. Cristallo Trasparente 62. Maniglia di serie come in foto  
Profili bianchi BI. Profilo inferiore di contenimento. **Barra di supporto inclusa.**

CODICE	Estensione cm	Aperture cm	Cristallo stampato "C" 60		Cristalli Speciali cod. 61/63/64/67			Magg. Trattamento Anticalcare Plus	GUIDA ALLA FATTIBILITÀ DEI FUORI MISURA			
			BI	AG	BI	AG	MB Matt Black		Larghezza		Altezza	
LHP80101	97-101	52						min 75	max 181	min -	max 200	A-B-C
LHP80106	102-106	52						<b>COLORI E FINITURE</b>		AG	BI	
LHP80111	107-111	57						<b>MAGGIORAZIONI SOLUZIONI FUORI STANDARD</b>				30%
LHP80116	112-116	62						<b>INGOMBRO ESTERNO APERTURA ANTA</b>				
LHP80121	117-121	67						<p><b>Indicare posizione maniglia per apertura da destra o da sinistra</b></p>		CODICE		<b>R</b>
LHP80126	122-126	72					LHP80101/106			55		
LHP80131	127-131	78					LHP80111			60		
LHP80141	137-141	78					LHP80116			65		
LHP80151	147-151	78					LHP80121			70		
LHP80161	157-161	83					LHP80126			75		
LHP80171	167-171	83					LHP80131/141			80		
LHP80181	177-181	88					LHP80151	80				
<b>PROFILO 02 747</b>								LHP80161/171	85			
								LHP80181	90			

<b>6mm</b> CRISTALLO	 REVERSIBILE	
 SOLLEVAMENTO CAMME	 CHIUSURA MAGNETICA	

TEMPI DI CONSEGNA	
FASCIA A	1 - 2 Settimane lavorative
FASCIA B	2 - 3 Settimane lavorative
FASCIA C	3 - 4 Settimane lavorative
FASCIA D	5 - 6 Settimane lavorative

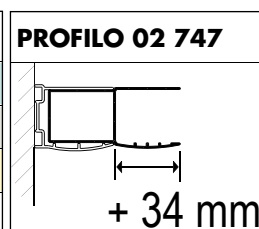

**Note:** L'apertura è indicativa e può variare per modifiche tecniche. Soluzioni sagomate applicabili solo sui lati fissi. Questo modello va installato a filo del bordo interno del piatto doccia. Abbinabile con LIF9 ordinando la barra di supporto C BR 04 CR 07 a prezzo 70€. I tempi di consegna sono indicativi e non vincolanti (vedi par. 3 "Condiz. Gen. di Vendita"). Le consegne di fascia "A" valgono per 1pz./cad.



**TRATTAMENTO ANTICALCARE**  
 da applicare a cura del cliente, fornito di serie senza maggiorazioni

**TRATTAMENTO ANTICALCARE PLUS**  
 applicato all'origine in azienda sui pannelli cod. 62 (vedi magg.)

CHIC  
 C AMAN02CR € 32

**GAMMA CRISTALLI**  
 TRASPARENTE Cod 62  
 OPEN Extrachiaro Cod 61  
 REFLEX Cod 63  
 ECLISSI Fumè Cod 64  
 SABBBIATO Acidato Cod 67

30M17CR00  
 MANIGLIA DI SERIE

## LIGHT LIP9

Porta 1 anta a battente con camma sollevamento. Apertura esterna. Cristallo Trasparente 62. Profili in argento AG. Profilo inferiore di contenimento.

CODICE	Estensione cm	Apertura cm	Cristallo stampato "c" 60 Cristallo Trasparente 62		Cristalli Speciali cod. 61/63/64/67			Magg. Trattamento Anticalcare Plus
			BI	AG	BI	AG	MB Matt Black	
LHP90066	62-66	47						
LHP90071	67-71	52						
LHP90076	72-76	57						
LHP90081	77-81	62						
LHP90086	82-86	67						
LHP90091	87-91	72						
LHP90096	92-96	77						
LHP90101	97-101	82						

### PROFILO 02 747

<b>6mm</b> CRISTALLO	 REVERSIBILE	
 SOLLEVAMENTO CAMME	 CHIUSURA MAGNETICA	

TEMPI DI CONSEGNA	
FASCIA A	1 - 2 Settimane lavorative
FASCIA B	2 - 3 Settimane lavorative
FASCIA C	3 - 4 Settimane lavorative
FASCIA D	5 - 6 Settimane lavorative

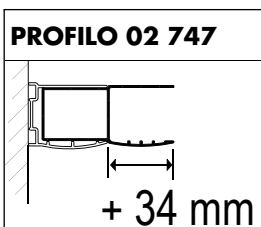

GUIDA ALLA FATTIBILITÀ DEI FUORI MISURA				
Larghezza		Altezza		Sagomati
min 45	max 101	min -	max 200	NO
COLORI E FINITURE				BI AG MB
MAGGIORAZIONI SOLUZIONI FUORI STANDARD				30%
INGOMBRO ESTERNO APERTURA ANTA				
			CODICE	R
Indicare posizione maniglia per apertura da destra o da sinistra			LHP90066	50
			LHP90071	55
			LHP90076	60
			LHP90081	65
			LHP90086	70
			LHP90091	75
			LHP90096	80
			LHP90101	85

### Note

L'apertura è indicativa e può variare per modifiche tecniche. Disponibile profilo compensazione. I tempi di consegna sono indicativi e non vincolanti (vedi par. 3 "Condiz. Gen. di Vendita"). Le consegne di fascia "A" valgono per 1pz./cad.



Lato fisso  
di completamento →



**TRATTAMENTO ANTICALCARE PLUS**  
applicato all'origine  
in azienda sui pannelli  
cod. 62 (vedi magg.)



**TRATTAMENTO ANTICALCARE**  
da applicare a cura del  
cliente, fornito di serie  
senza maggiorazioni

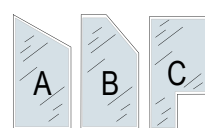

**SAGOMATI (A - B - C)**

**GAMMA CRISTALLI**

TRASPARENTE Cod 62  
OPEN Extrachiaro Cod 61  
REFLEX Cod 63  
ECLISSI Fumè Cod 64  
SABBIATO Acidato Cod 67

**LIGHT 2.0 LHF9**

Lato fisso di completamento. Cristallo Trasparente 62. Profili in argento AG. Barra di supporto standard inclusa. **Necessita di barra di supporto aggiuntiva (CBR07CR01 a € 95,00) se abbinato a: LHPO (sempre), LHP8 e LHP9 e in tutti i casi in cui la cerniera di una porta è posizionata dalla parte della parete fissa.**

CODICE	Estensione cm	Cristallo stampato "C" 60				Cristalli Speciali cod. 61/63/64/67			Magg. Trattamento Anticalcare Plus	GUIDA ALLA FATTIBILITÀ DEI FUORI MISURA				
		Cristallo Trasparente 62				BI	AG	MB Matt Black		Larghezza		Altezza		Sagomati
LHF90066	64-66	60	62	60	62				min 18	max 110	min -	max 200	A-B-C	
LHF90068	66-68								<b>COLORI E FINITURE</b>			AG	BI	
LHF90071	69-71								<b>MAGGIORAZIONI SOLUZIONI FUORI STANDARD</b>			30%		
LHF90073	71-73													
LHF90076	74-76													
LHF90078	76-78													
LHF90081	79-81													
LHF90086	84-86													
LHF90088	86-88													
LHF90091	89-91													
LHF90096	94-96													

**PROFILO 02 747**

**6mm**  
CRISTALLO

**REVERSIBILE**

**TEMPI DI CONSEGNA**

FASCIA A	1 - 2 Settimane lavorative
FASCIA B	2 - 3 Settimane lavorative
FASCIA C	3 - 4 Settimane lavorative
FASCIA D	5 - 6 Settimane lavorative

**PROFILO 02 747**

**+ 34 mm**

**Note**  
Questo modello va installato a filo del bordo interno del piatto doccia. Non può essere installato come parete divisoria.  
**Necessaria la barra di supporto CBR07CR01 €95,** per abbinamento con i modelli LHPO, LHP8, LHP5, LHP9.  
Disponibile profilo compensazione

WHAT'S? TITAN!  
...WOW!

**TITAN**<sup>®</sup>

il multibenessere





CABINE DOCCIA **TITAN**

# Day 2.0



CABINE DOCCIA  
TITAN





CABINE DOCCIA  
TITAN





**TRATTAMENTO ANTICALCARE PLUS**  
applicato all'origine in azienda sui pannelli cod. 62 (vedi magg.)

**TRATTAMENTO ANTICALCARE**  
da applicare a cura del cliente, fornito di serie senza maggiorazioni

**GAMMA CRISTALLI**  
TRASPARENTE Cod 62  
OPEN Extrachiaro Cod 61  
REFLEX Cod 63  
ECLISSI Fumè Cod 64  
SABBIATO Acidato Cod 67

**DAY 2.0 DHA2 / DHR2**

Angolo 2 ante scorrevoli e 2 laterali fisse. Profili argento lucido (AG). Cristallo trasparente (62). Reversibile. Scorrimento regolabile e sganciabile.

CODICE	Estensione cm	Aperture cm	Cristallo stampato "C" 60 Cristallo Trasparente 62		Cristalli Speciali cod. 61/63/64/67		Magg. Trattamento Anticalcare Plus solo per Trasparente 62	GUIDA ALLA FATTIBILITÀ DEI FUORI MISURA					
			BI	AG	BI	AG		Larghezza		Altezza	Sagomati		
DHA20071	68-71	32						min 68	max 121	min -	max 205	NO	
DHA20076	73-76	36										AG	BI
DHA20081	78-81	39											
DHA20086	83-86	43											
DHA20091	88-91	46											
DHR21071	98-101x68-71	44											
DHR21076	98-101x73-76	45											
DHR21081	98-101x78-81	47											
DHR21281	118-121x78-81	47											
DHR29171	68-71x88-91	37											
DHR29176	73-76x88-91	41											
<b>PROFILO 02 747</b>													

**COLORI E FINITURE** AG BI

**MAGGIORAZIONI SOLUZIONI FUORI STANDARD** 30%

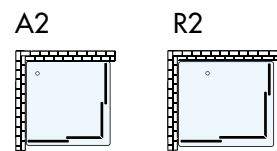

<b>6mm</b> CRISTALLO	 REVERSIBILE	
SCORRIMENTO	CHIUSURA	
 CUSCINETTI	 MAGNETICA	

**TEMPI DI CONSEGNA**

FASCIA A	1 - 2 Settimane lavorative
FASCIA B	2 - 3 Settimane lavorative
FASCIA C	3 - 4 Settimane lavorative
FASCIA D	5 - 6 Settimane lavorative



**Note:** L'apertura è indicativa e può variare per modifiche tecniche. Per precise esigenze contattare l'azienda. I tempi di consegna sono indicativi e non vincolanti (vedi par. 3 "Condiz. Gen. di Vendita"). Le consegne di fascia "A" valgono per 1pz./cad.



**TRATTAMENTO ANTICALCARE PLUS**  
applicato all'origine in azienda sui pannelli cod. 62 (vedi magg.)



**TRATTAMENTO ANTICALCARE**  
da applicare a cura del cliente, fornito di serie senza maggiorazioni

### GAMMA CRISTALLI

- TRASPARENTE Cod 62
- OPEN Extrachiaro Cod 61
- REFLEX Cod 63
- ECLISSI Fumè Cod 64
- SABBIATO Acidato Cod 67



### DAY 2.0 DAS7

Semicircolare 2 ante scorrevoli e 2 laterali fisse. Profili argento lucido (AG). Cristallo trasparente (62). Scorrimento regolabile e sganciabile. Reversibile.

CODICE	Estensione cm	Aperture cm	Cristallo stampato "C" 60 Cristallo Trasparente 62		Cristalli Speciali cod. 61/63/64/67		Magg. Trattamento Anticalcare Plus solo per Trasparente 62	GUIDA ALLA FATTIBILITÀ DEI FUORI MISURA					
			BI	AG	BI	AG		Larghezza		Altezza	Sagomati		
DAS70080	76-78	42						min	max	min	max	NO	
DAS70090	86-88	44										AG	BI
DAS70100	96-98	45										MAGGIORAZIONI SOLUZIONI FUORI STANDARD	
								R= Raggio di curvatura					
								80/90/100  R 550 mm					
<b>PROFILO 02 747</b>													

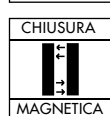
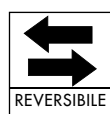

TEMPI DI CONSEGNA	
FASCIA A	1 - 2 Settimane lavorative
FASCIA B	2 - 3 Settimane lavorative
FASCIA C	3 - 4 Settimane lavorative
FASCIA D	5 - 6 Settimane lavorative

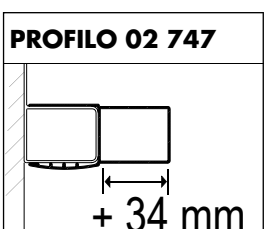

**Note**  
L'apertura è indicativa e può variare per modifiche tecniche. Questo modello è abbinabile a piatti doccia con raggio di curvatura uguale a 550 mm. Le soluzioni fuori misura non sono disponibili. I tempi di consegna sono indicativi e non vincolanti (vedi par. 3 "Condiz. Gen. di Vendita"). Le consegne di fascia "A" valgono per 1pz./cad.



**TRATTAMENTO ANTICALCARE**  
da applicare a cura del cliente, fornito di serie senza maggiorazioni



**TRATTAMENTO ANTICALCARE PLUS**  
applicato all'origine in azienda sui pannelli cod. 62 (vedi magg.)

**GAMMA CRISTALLI**

- TRASPARENTE Cod 62
- OPEN Extrachiaro Cod 61
- REFLEX Cod 63
- ECLISSI Fumè Cod 64
- SABBIATO Acidato Cod 67

**DAY 2.0 DHP1**

Porta a 1 anta a battente. Profili argento lucido (AG). Cristallo trasparente (62). Reversibile. In caso di abbinamento con lato fisso DHF1/F9 le misure dell'estensione aumentano di 3 cm. Es: DHP10069 in nicchia copre misure min.64/max.69 cm mentre se abbinata a lato fisso le misure sono min 67/max 72 come nella foto (con lato fisso DHF9).

CODICE	Estensione cm	Apertura cm	Cristallo stampato "C" 60 Cristallo Trasparente 62		Cristalli Speciali cod. 61/63/64/67		Magg. Trattamento Anticalcare Plus solo per Trasparente 62	GUIDA ALLA FATTIBILITÀ DEI FUORI MISURA						
			BI	AG	BI	AG		Larghezza		Altezza		Sagomati		
DHP10069	64-69	40						min 54	max 104	min -	max 205	NO		
DHP10074	69-74	45										AG	BI	
DHP10079	74-79	50										30%		
DHP10084	79-84	55												
DHP10089	84-89	55												
DHP10094	89-94	60												
DHP10099	94-99	65												
DHP10104	99-104	70												
<b>PROFILO 02 747</b>														

<b>6mm</b> CRISTALLO	 REVERSIBILE	 SOLLEVAMENTO CAMME
	 CHIUSURA MAGNETICA	

TEMPI DI CONSEGNA	
FASCIA A	1 - 2 Settimane lavorative
FASCIA B	2 - 3 Settimane lavorative
FASCIA C	3 - 4 Settimane lavorative
FASCIA D	5 - 6 Settimane lavorative



**Note:** L'apertura è indicativa e può variare per modifiche tecniche. Per precise esigenze contattare l'azienda. I tempi di consegna sono indicativi e non vincolanti (vedi par. 3 "Condizioni Generali di Vendita"). Le consegne di fascia "A" valgono per 1pz./cad.



**- APERTURA ANTIPANICO -**  
SIA INTERNA CHE ESTERNA

**TRATTAMENTO ANTICALCARE PLUS**  
applicato all'origine in azienda sui pannelli cod. 62 (vedi magg.)

**TRATTAMENTO ANTICALCARE**  
da applicare a cura del cliente, fornito di serie senza maggiorazioni

**GAMMA CRISTALLI**  
TRASPARENTE Cod 62  
OPEN Extrachiaro Cod 61  
REFLEX Cod 63  
ECLISSI Fumè Cod 64  
SABBIATO Acidato Cod 67



**DAY2.0 DHP2**

Porta a 2 ante a soffietto (Apertura DX/SX, interna ed esterna), 1 anta bloccata su un lato. Profili bianco (BI). Cristallo trasparente (62). Reversibile. Nella foto in abbinamento al lato fisso DAF9.

CODICE	Estensione cm	Aperture cm	Cristallo stampato "C" 60 Cristallo Trasparente 62		Cristalli Speciali cod. 61/63/64/67		Magg. Trattamento Anticalcare Plus solo per Trasparente 62
			BI	AG	BI	AG	
DHP20069	64-69	38					
DHP20074	69-74	43					
DHP20079	74-79	48					
DHP20084	79-84	53					
DHP20089	84-89	58					
DHP20094	89-94	63					
DHP20099	94-99	68					
DHP20104	99-104	73					
<b>PROFILO 02 747</b>							

**GUIDA ALLA FATTIBILITÀ DEI FUORI MISURA**

Larghezza		Altezza		Sagomati
min 60	max 104	min -	max 205	NO

**COLORI E FINITURE**

	AG	BI
--	----	----

**MAGGIORAZIONI SOLUZIONI FUORI STANDARD**

	30%
--	-----

**6mm** CRISTALLO

**REVERSIBILE**

**ANTI PANICO**

SCORRIMENTO

CHIUSURA

CUSCINETTI

MAGNETICA

**TEMPI DI CONSEGNA**

FASCIA A	1 - 2 Settimane lavorative
FASCIA B	2 - 3 Settimane lavorative
FASCIA C	3 - 4 Settimane lavorative
FASCIA D	5 - 6 Settimane lavorative

**PROFILO 02 747**

+ 34 mm

**Note:** L'apertura è indicativa e può variare per modifiche tecniche. Per precise esigenze contattare l'azienda. I fuori misura non sono disponibili sulla serigrafia 91. I tempi di consegna sono indicativi e non vincolanti (vedi par. 3 "Condiz. Gen. di Vendita"). Le consegne di fascia "A" valgono per 1pz./cad.









  
**TRATTAMENTO ANTICALCARE PLUS**  
 applicato all'origine in azienda sui pannelli cod. 62 (vedi magg.)

  
**TRATTAMENTO ANTICALCARE**  
 da applicare a cura del cliente, fornito di serie senza maggiorazioni

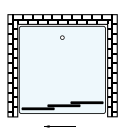
 **DAY 2.0 DHP3**  
 Porta a 2 ante scorrevoli e 1 frontale fissa. Profili argento lucido (AG). Cristallo trasparente (62). Reversibile. Nella foto in abbinamento al lato fisso DAF9.

CODICE	Estensione cm	Aperture cm	Cristallo stampato "C" 60 Cristallo Trasparente 62		Cristalli Speciali cod. 61/63/64/67		Magg. Trattamento Anticalcare Plus solo per Trasparente 62
			BI	AG	BI	AG	
DHP30084	79-84	36					
DHP30089	84-89	39					
DHP30099	94-99	46					
DHP30104	99-104	49					
<b>PROFILO 02 747</b>							

GUIDA ALLA FATTIBILITÀ DEI FUORI MISURA				
Larghezza		Altezza		Sagomati
min 74	max 180	min -	max 205	NO
COLORI E FINITURE				AG BI
MAGGIORAZIONI SOLUZIONI FUORI STANDARD				30%
				

<b>6 mm</b> CRISTALLO	 REVERSIBILE	
 SCORRIMENTO	 CHIUSURA MAGNETICA	
 CUSCINETTI		

TEMPI DI CONSEGNA	
FASCIA A	1 - 2 Settimane lavorative
FASCIA B	2 - 3 Settimane lavorative
FASCIA C	3 - 4 Settimane lavorative
FASCIA D	5 - 6 Settimane lavorative

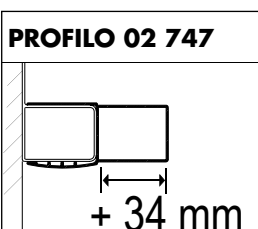

**Note**  
 L'apertura è indicativa e può variare per modifiche tecniche. Per precise esigenze contattare l'azienda. I tempi di consegna sono indicativi e non vincolanti (vedi par. 3 "Condiz. Gen. di Vendita"). Le consegne di fascia "A" valgono per 1pz./cad.

**TRATTAMENTO ANTICALCARE PLUS**  
applicato all'origine  
in azienda sui pannelli  
cod. 62 (vedi magg.)

**TRATTAMENTO ANTICALCARE**  
da applicare a cura del  
cliente, fornito di serie  
senza maggiorazioni



📷 DAY 2.0 DHP4  
Porta 2 ante a doppio battente (saloon). Profili bianco (BI). Cristallo trasparente (62). Reversibile. Nella foto in abbinamento al lato fisso DAF9.

CODICE	Estensione cm	Aperture cm	Cristallo stampato "C" 60 Cristallo Trasparente 62		Cristalli Speciali cod. 61/63/64/67		Magg. Trattamento Anticalcare Plus solo per Trasparente 62
			BI	AG	BI	AG	
DHP40069	64-69	43					
DHP40074	69-74	48					
DHP40079	74-79	53					
DHP40084	79-84	58					
DHP40089	84-89	63					
DHP40094	89-94	68					
DHP40099	94-99	73					
DHP40104	99-104	78					
DHP40109	104-109	83					
DHP40119	114-119	93					
<b>PROFILO 02 747</b>							

<b>GUIDA ALLA FATTIBILITÀ DEI FUORI MISURA</b>				
Larghezza		Altezza		Sagomati
min	max	min	max	
54	124	-	205	NO
COLORI E FINITURE				AG BI
MAGGIORAZIONI SOLUZIONI FUORI STANDARD				30%
<b>INGOMBRO ESTERNO APERTURA ANTA</b>				
	CODICE		R	
	DHP40069		24	
	DHP40074		26	
	DHP40079		29	
	DHP40084		31	
	DHP40089		34	
	DHP40094		36	
	DHP40099		39	
	DHP40104		41	
DHP40109		44		
DHP40119		54		

<b>6mm</b> CRISTALLO	 REVERSIBILE	 SOLLEVAMENTO CAMME
<b>ANTI PANICO</b>	 CHIUSURA MAGNETICA	

<b>TEMPI DI CONSEGNA</b>	
FASCIA A	1 - 2 Settimane lavorative
FASCIA B	2 - 3 Settimane lavorative
FASCIA C	3 - 4 Settimane lavorative
FASCIA D	5 - 6 Settimane lavorative

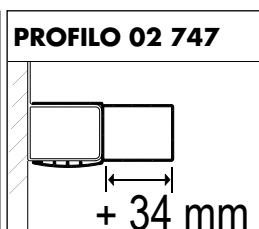

**Note**  
L'apertura è indicativa e può variare per modifiche tecniche. Per precise esigenze contattare l'azienda. I tempi di consegna sono indicativi e non vincolanti (vedi par. 3 "Condiz. Gen. di Vendita"). Le consegne di fascia "A" valgono per 1pz./cad.



  
**TRATTAMENTO ANTICALCARE PLUS**  
 applicato all'origine  
 in azienda sui pannelli  
 cod. 62 (vedi magg.)

  
**TRATTAMENTO ANTICALCARE**  
 da applicare a cura del  
 cliente, fornito di serie  
 senza maggiorazioni

**GAMMA CRISTALLI**  
 TRASPARENTE Cod 62  
 OPEN Extrachiaro Cod 61  
 REFLEX Cod 63  
 ECLISSI Fumè Cod 64  
 SABBBIATO Acidato Cod 67

 **DAY 2.0 DHP6**  
 Porta 1 anta scorrevole e 1 laterale fissa. Profili argento lucido (AG). Cristallo Trasparente (62). Reversibile.  
 Scorrimento regolabile e sganciabile.

CODICE	Estensione cm	Aperture cm	Cristallo stampato "C" 60 Cristallo Trasparente 62		Cristalli Speciali cod. 61/63/64/67		Magg. Trattamento Anticalcare Plus solo per Trasparente 62
			BI	AG	BI	AG	
DHP60104	99-104	39					
DHP60109	104-109	42					
DHP60114	109-114	44					
DHP60119	114-119	47					
DHP60124	119-124	49					
DHP60129	124-129	52					
DHP60134	129-134	52					
DHP60139	134-139	52					
DHP60144	139-144	52					
DHP60149	144-149	56					
DHP60154	149-154	56					
DHP60159	154-159	56					
DHP60164	159-164	56					
DHP60169	164-169	56					
DHP60174	169-174	56					
DHP60179	174-179	56					
DHP60184	179-184	56					
<b>PROFILO 02 747</b>							

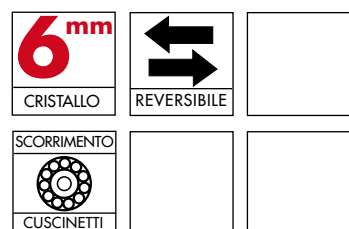

TEMPI DI CONSEGNA	
FASCIA A	1 - 2 Settimane lavorative
FASCIA B	2 - 3 Settimane lavorative
FASCIA C	3 - 4 Settimane lavorative
FASCIA D	5 - 6 Settimane lavorative

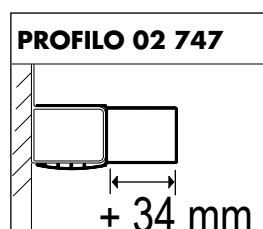

GUIDA ALLA FATTIBILITÀ DEI FUORI MISURA					
Larghezza		Altezza		Sagomati	
min 99	max 201	min -	max 200	NO	
COLORI E FINITURE				AG	BI
MAGGIORAZIONI SOLUZIONI FUORI STANDARD				30%	

**Note**  
 L'apertura è indicativa e può variare per modifiche tecniche.  
 Cuscinetti a sfera per lo scorrimento superiore e inferiore delle ante mobili.  
 I tempi di consegna sono indicativi e non vincolanti (vedi par. 3 "Condiz. Generali di Vendita").  
 Le consegne di fascia "A" valgono per 1 pz./cad.

CRISTALLI SPECIALI	
<b>Cod. 61</b>	Open Extrachiaro
<b>Cod. 63</b>	Reflex Riflettente
<b>Cod. 64</b>	Eclissi Fumè
<b>Cod. 67</b>	Sabbiato Acidato

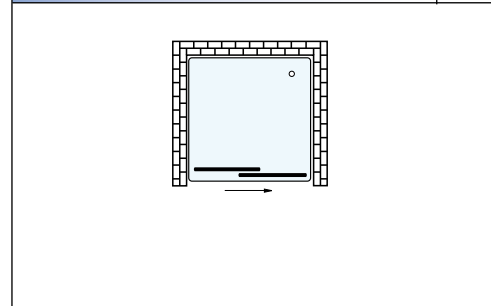





  
**TRATTAMENTO ANTICALCARE PLUS**  
 applicato all'origine in azienda sui pannelli cod. 62 (vedi magg.)

  
**TRATTAMENTO ANTICALCARE**  
 da applicare a cura del cliente, fornito di serie senza maggiorazioni

### GAMMA CRISTALLI

- TRASPARENTE Cod 62
- OPEN Extrachiaro Cod 61
- REFLEX Cod 63
- ECLISSI Fumè Cod 64
- SABBIATO Acidato Cod 67

### 📷 DAY 2.0 DHP7

Porta 2 ante scorrevoli e 2 laterali fisse per grandi nicchie, accesso centrale. Profili argento lucido (AG). Cristallo trasparente (62). Scorrimento regolabile e sganciabile. Reversibile.

CODICE	Estensione cm	Aperture cm	Cristallo stampato "C" 60		Cristalli Speciali cod. 61/63/64/67		Magg. Trattamento Anticalcare Plus solo per Trasparente 62
			BI	AG	BI	AG	
DHP70124	119-124	40					
DHP70144	139-144	50					
DHP70154	149-154	55					
DHP70164	159-164	60					
DHP70174	169-174	67					
DHP70184	179-184	72					
DHP70204	199-204	82					
<b>PROFILO 02 747</b>							

**GUIDA ALLA FATTIBILITÀ DEI FUORI MISURA**

Larghezza		Altezza		Sagomati
min 120	max 204	min -	max 200	NO







**COLORI E FINITURE**

	AG	BI
--	----	----

**MAGGIORAZIONI SOLUZIONI FUORI STANDARD**

	30%
--	-----



**TEMPI DI CONSEGNA**

FASCIA A	1 - 2 Settimane lavorative
FASCIA B	2 - 3 Settimane lavorative
FASCIA C	3 - 4 Settimane lavorative
FASCIA D	5 - 6 Settimane lavorative

**PROFILO 02 747**



**Note**  
 L'apertura è indicativa e può variare per modifiche tecniche. Per precise esigenze contattare l'azienda. I tempi di consegna sono indicativi e non vincolanti (vedi par. 3 "Condiz. Gen. di Vendita"). Le consegne di fascia "A" valgono per 1pz./cad.



**TRATTAMENTO ANTICALCARE PLUS**  
applicato all'origine in azienda sui pannelli cod. 62 (vedi magg.)



**TRATTAMENTO ANTICALCARE**  
da applicare a cura del cliente, fornito di serie senza maggiorazioni

### GAMMA CRISTALLI

- TRASPARENTE Cod 62
- OPEN Extrachiaro Cod 61
- REFLEX Cod 63
- ECLISSI Fumè Cod 64
- SABBIATO Acidato Cod 67

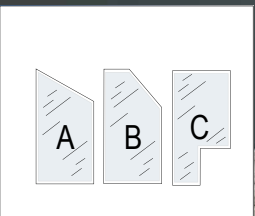

SAGOMATI (A - B - C)

DHF9

DHF1

### DAY 2.0 DHF9 - DHF1

Nella foto grande DAF9 lato fisso di completamento senza traverso superiore e traverso inferiore minimal, con barra di supporto.

Nella foto piccola DAF1 lato fisso di completamento intelaiato con traversi superiore ed inferiore.

CODICE	Estensione cm	Cristallo stampato "C" 60 Cristallo Trasparente 62		Cristalli Speciali cod. 61/63/64/67		Magg. Trattamento Anticalcare Plus solo per Trasparente 62
		BI	AG	BI	AG	
DHF90069	64-69					
DHF90073	68-73					
DHF90077	72-77					
DHF90081	76-81					
DHF90085	80-85					
DHF90089	84-89					
DHF90093	88-93					
DHF10069	64-69					
DHF10073	68-73					
DHF10077	72-77					
DHF10081	76-81					
DHF10085	80-85					
DHF10089	84-89					
DHF10093	88-93					

**PROFILO 02 747**

GUIDA ALLA FATTIBILITÀ DEI FUORI MISURA				
Larghezza		Altezza		Sagomati
min 20	max 110	min -	max 200	A-B-C
COLORI E FINITURE				AG BI
MAGGIORAZIONI SOLUZIONI FUORI STANDARD				30%
 <p><b>IMPORTANTE</b> I lati fissi F1 ed F9 hanno uno spessore di 3 cm che deve essere sottratto alla dimensione del lato cui verrà abbinato per determinare la misura della porta accoppiata.</p>				

<b>6mm</b>		
CRISTALLO	REVERSIBILE	

TEMPI DI CONSEGNA	
FASCIA A	1 - 2 Settimane lavorative
FASCIA B	2 - 3 Settimane lavorative
FASCIA C	3 - 4 Settimane lavorative
FASCIA D	5 - 6 Settimane lavorative

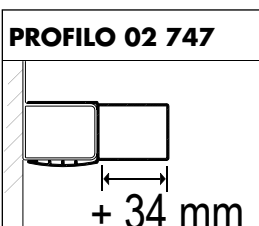

**Note.**  
I profili di compensazione aumentano l'estensione di ulteriori 3 cm. per lato. **Non può essere installato singolarmente come parete divisoria.** I lati fissi F1 ed F9 hanno uno spessore di 3 cm che deve essere sottratto alla dimensione della porta alla quale verrà abbinato. I tempi di consegna sono indicativi e non vincolanti (vedi par. 3 "Condiz. Gen. di Vendita"). Le consegne di fascia "A" valgono per 1pz./cad.



CABINE DOCCIA TITAN

# Night 2.0

CABINE DOCCIA  
TITAN







OPTIONAL   
**TRATTAMENTO ANTICALCARE**  
 fornito a parte, da applicare a cura del cliente. € 40

**NIGHT 2.0 NHA2/NHR2**

Cabina angolare a 2 ante scorrevoli e 2 laterali fisse. Profilo bianco (BI), cristallo trasparente (62). Reversibile. Scorrimento regolabile su cuscinetti superiori ed inferiori.

CODICE	Estensione cm	Aperture cm	Cristallo stampato "C" 60 Cristallo Trasparente 62	
			BI	AG
NHA20071	68-71	30		
NHA20076	73-76	33		
NHA20081	78-81	36		
NHA20091	88-91	43		
NHR29171	88-91 x 68-71	34		
NHR29176	88-91 x 73-76	36		
NHR21071	98-101 x 68-71	41		
NHR21081	98-101 x 78-81	44		
NHR21271	118-121 x 68-71	41		
NHR21281	118-121 x 78-81	44		
<b>PROFILO 02 430</b>				

**GUIDA ALLA FATTIBILITÀ DEI FUORI MISURA**



Larghezza		Altezza		Sagomati
min	max	min	max	
-	-	-	-	NO

**COLORI E FINITURE** AG BI

**MAGGIORAZIONI SOLUZIONI FUORI STANDARD**

A2

R2

<b>6mm</b> ANTE MOBIL	 REVERSIBILE	<b>4mm</b> ANTE FISSE
 CUSCINETTI	 MAGNETICA	

**TEMPI DI CONSEGNA**

FASCIA A	1 - 2 Settimane lavorative
FASCIA B	2 - 3 Settimane lavorative
FASCIA C	3 - 4 Settimane lavorative
FASCIA D	5 - 6 Settimane lavorative

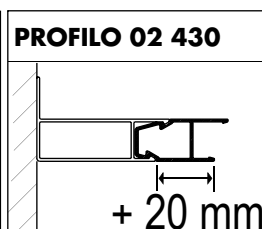

**Note:** L'apertura è indicativa e può variare per modifiche tecniche. Fuori misura non disponibili per questo modello. Il Trattamento anticalcare Sliding Water® può essere utilizzato sulla cabina, e va ordinato al momento dell'acquisto. I tempi di consegna sono indicativi e non vincolanti (vedi par. 3 "Condiz. Gen. di Vendita"). Le consegne di fascia "A" valgono per 1pz./cad.

**OPTIONAL**   
**TRATTAMENTO ANTICALCARE**  
 fornito a parte, da applicare a cura del cliente. **€ 40**





 **NIGHT 2.0 NHS7**

Cabina semicircolare a 2 ante scorrevoli e 2 laterali fisse. Profili argento lucido (AG). Cristallo trasparente (62). Reversibile. Scorrimento regolabile su cuscinetti superiori ed inferiori.

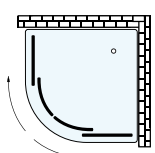
CODICE	Estensione cm	Aperture cm	Cristallo stampato "C" 60 Cristallo Trasparente 62	
			BI	AG
NIS70080	77-79	39		
NIS70090	87-89	41		
<b>PROFILO 02 430</b>				

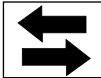
GUIDA ALLA FATTIBILITÀ DEI FUORI MISURA				
Larghezza		Altezza		Sagomati
min	max	min	max	NO
-	-	-	-	
COLORI E FINITURE				AG BI
MAGGIORAZIONI SOLUZIONI FUORI STANDARD				
R= Raggio di curvatura				
 <p>R 550 mm</p>				

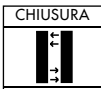
<b>6mm</b> ANTE MOBIL	 REVERSIBILE	<b>4mm</b> ANTE FISSE
 CUSCINETTI	 MAGNETICA	

TEMPI DI CONSEGNA	
FASCIA A	1 - 2 Settimane lavorative
FASCIA B	2 - 3 Settimane lavorative
FASCIA C	3 - 4 Settimane lavorative
FASCIA D	5 - 6 Settimane lavorative

**PROFILO 02 430**

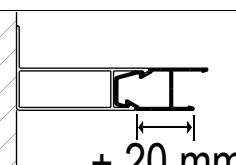

+ 20 mm

**Note**  
 L'apertura è indicativa e può variare per modifiche tecniche. Il Trattamento anticalcare Sliding Water® può essere utilizzato sulla cabina, e va ordinato al momento dell'acquisto. I tempi di consegna sono indicativi e non vincolanti (vedi par. 3 "Condiz. Gen. di Vendita"). Le consegne di fascia "A" valgono per 1pz./cad.



OPTIONAL 

**TRATTAMENTO ANTICALCARE**  
fornito a parte, da applicare a cura del cliente. € 40

### NIGHT 2.0 NHP6

Porta a 1 anta scorrevole e 1 frontale fissa. Profili Argento (AG). Cristallo trasparente (62). Reversibile. Scorrimento regolabile su cuscinetti superiori ed inferiori.

CODICE	Estensione cm	Aperture cm	Cristallo stampato "C" 60 Cristallo Trasparente 62	
			BI	AG
NHP60102	96-102	38		
NH60108	102-108	41		
NHP60114	108-114	44		
NHP60120	114-120	47		
<b>PROFILO 02 430</b>				



**GUIDA ALLA FATTIBILITÀ DEI FUORI MISURA**

Larghezza		Altezza		Sagomati
min	max	min	max	
-	-	-	-	NO

**COLORI E FINITURE**

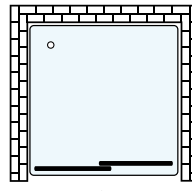
	BI	AG
<b>MAGGIORAZIONI SOLUZIONI FUORI STANDARD</b>		

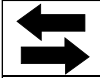

<b>6mm</b> ANTE MOBIL	 REVERSIBILE	<b>4mm</b> ANTE FISSE
 SCORRIMENTO CUSCINETTI	 CHIUSURA MAGNETICA	

**TEMPI DI CONSEGNA**

FASCIA A	1 - 2 Settimane lavorative
FASCIA B	2 - 3 Settimane lavorative
FASCIA C	3 - 4 Settimane lavorative
FASCIA D	5 - 6 Settimane lavorative

**PROFILO 02 430**

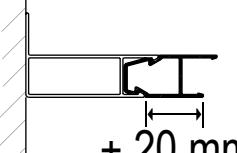

+ 20 mm

**Note:** L'apertura è indicativa e può variare per modifiche tecniche. Per precise esigenze contattare l'azienda. Fuori misura non disponibili per questo modello. Il Trattamento anticalcare Sliding Water® può essere utilizzato sulla cabina, e va ordinato al momento dell'acquisto. I tempi di consegna sono indicativi e non vincolanti (vedi par. 3 "Condiz. Gen. di Vendita"). Le consegne di fascia "A" valgono per 1pz./cad.

OPTIONAL 

**TRATTAMENTO ANTICALCARE**  
fornito a parte, da applicare a cura del cliente. € 40



 NIGHT 2.0 NHF1  
Lato fisso di completamento. Profili bianco (BI). Cristallo trasparente (62). Reversibile.

CODICE	Estensione cm	Cristallo stampato 'C' 60 Cristallo Trasparente 62	
		BI	AG
NHF10072	66-72		
NHF10078	72-78		
NHF10084	78-84		
NHF10090	84-90		
<b>PROFILO 02 430</b>			

**GUIDA ALLA FATTIBILITÀ DEI FUORI MISURA**

Larghezza		Altezza		Sagomati
min	max	min	max	
-	-	-	-	NO

**COLORI E FINITURE**

	AG	BI
--	----	----

**MAGGIORAZIONI SOLUZIONI FUORI STANDARD**



**IMPORTANTE**  
Il lato fisso ha un ingombro di 2 cm dei quali occorre tenere conto per stabilire la misura della porta abbinata.

**4mm**  
ANTE

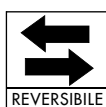

**TEMPI DI CONSEGNA**

FASCIA A	1 - 2 Settimane lavorative
FASCIA B	2 - 3 Settimane lavorative
FASCIA C	3 - 4 Settimane lavorative
FASCIA D	5 - 6 Settimane lavorative

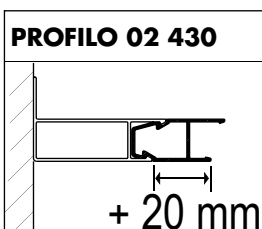

**Note**  
Fuori misura non disponibili. Il Trattamento anticalcare Sliding Water® può essere utilizzato sulla cabina, e va ordinato al momento dell'acquisto. **Il lato fisso F9 ha uno spessore di 2 cm che deve essere sottratto alla dimensione della porta alla quale verrà abbinato.** I tempi di consegna sono indicativi e non vincolanti (vedi par. 3 "Condiz. Gen. di Vendita"). Le consegne di fascia "A" valgono per 1pz./cad.





CABINE DOCCIA TITAN

# Sky 2.0



CABINE DOCCIA  
TITAN







OPTIONAL   
**TRATTAMENTO ANTICALCARE**  
 fornito a parte, da applicare a cura del cliente. € 40

### SKY2.0 SHA2/SHR2

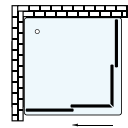
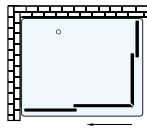
Angolo a 2 ante scorrevoli e 2 laterali fisse. Profili argento lucido (AG). Cristallo stampato "C" (60). Reversibile. Scorrimento su cuscinetti superiori ed inferiori.

CODICE	Estensione cm	Aperture cm	Polyacril "River" 06		Crist. stampato "C" 60 Cristallo Trasparente 62	
			BI	AG	BI	AG
SHA20071	68-71	32				
SHA20076	73-76	36				
SHA20081	78-81	39				
SHA20086	83-86	42				
SHA20091	88-91	46				
SHR28671	83-86 x 68-71	44				
SHR29171	88-91 x 68-71	43				
SHR29176	88-91 x 73-76	44				
SHR21071	98-101 x 68-71	45				
SHR21076	98-101 x 73-76	46				
SHR21081	98-101 x 78-81	47				
SHR21281	118-121 x 78-81	49				
<b>PROFILO 02 430</b>						

GUIDA ALLA FATTIBILITÀ DEI FUORI MISURA				
Larghezza		Altezza		Sagomati
min 68*	max 121	min -	max 205	NO
COLORI E FINITURE				AG BI
MAGGIORAZIONI SOLUZIONI FUORI STANDARD				30%
*Nel caso di soluzione rettangolare (R2) riducibile fino a 60 cm				
A2		R2		
				

<b>4mm</b> CRISTALLO	 REVERSIBILE	
SCORRIMENTO	CHIUSURA	
 CUSCINETTI	 MAGNETICA	

TEMPI DI CONSEGNA	
FASCIA A	1 - 2 Settimane lavorative
FASCIA B	2 - 3 Settimane lavorative
FASCIA C	3 - 4 Settimane lavorative
FASCIA D	5 - 6 Settimane lavorative

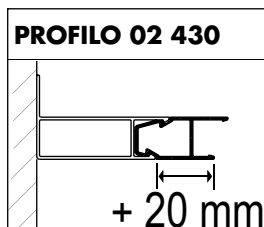

Note: L'apertura è indicativa e può variare per modifiche tecniche. Il Trattamento anticalcare Sliding Water® può essere utilizzato sulla cabina, e va ordinato al momento dell'acquisto € 40. I tempi di consegna sono indicativi e non vincolanti (vedi par. 3 "Condiz. Gen. di Vendita"). Le consegne di fascia "A" valgono per 1pz./cad.



**OPTIONAL**   
**TRATTAMENTO ANTICALCARE**  
 fornito a parte, da applicare a cura del cliente. € 40

**SKY 2.0 SHA4/SHR4**  
 Angolo a 4 ante scorrevoli e 2 laterali fisse. Profili bianchi (BI). Pannello Polyacril River (06). Reversibile. Scorrimento su cuscinetti superiori ed inferiori.

CODICE	Estensione cm	Aperture cm	Polyacril "River" 06		Crist. stampato "C" 60 Cristallo Trasparente 62	
			BI	AG	BI	AG
SHA40066	63-66	43				
SHA40071	68-71	47				
SHA40076	73-76	52				
SHA40081	78-81	57				
SHA40086	83-86	62				
SHA40091	88-91	67				
SHR49171	68-71 x 88-91	57				
SHR49176	73-76 x 88-91	59				
<b>PROFILO 02 430</b>						

**GUIDA ALLA FATTIBILITÀ DEI FUORI MISURA**

Larghezza		Altezza		Sagomati
min 56	max 104	min -	max 205	NO

**COLORI E FINITURE**

AG	BI
----	----

**MAGGIORAZIONI SOLUZIONI FUORI STANDARD**

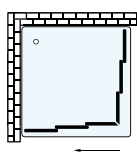

30%
-----

A4

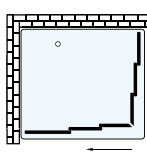

R4



<b>4mm</b> CRISTALLO	 REVERSIBILE	
 CUSCINETTI	 MAGNETICA	

**TEMPI DI CONSEGNA**

FASCIA A	1 - 2 Settimane lavorative
FASCIA B	2 - 3 Settimane lavorative
FASCIA C	3 - 4 Settimane lavorative
FASCIA D	5 - 6 Settimane lavorative

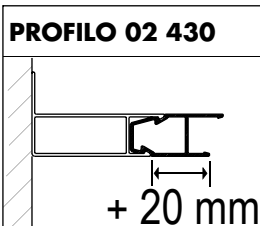

**Note:** L'apertura è indicativa e può variare per modifiche tecniche. Il Trattamento anticalcare Sliding Water® può essere utilizzato sulla cabina, e va ordinato al momento dell'acquisto € 40. I tempi di consegna sono indicativi e non vincolanti (vedi par. 3 "Condiz. Gen. di Vendita"). Le consegne di fascia "A" valgono per 1pz./cad.







OPTIONAL   
**TRATTAMENTO ANTICALCARE**  
 fornito a parte, da applicare a cura del cliente. € 40

 SKY 2.0 SHP1  
 Porta a 1 anta a battente. Profili bianchi (BI). Cristallo stampato "C" (60). Reversibile.

CODICE	Estensione cm	Aperture cm	Polyacril "River" 06		Crist. stampato "C" 60					
			BI	AG	Cristallo Trasparente 62					
					60	BI	62	60	AG	62
SHP10066	60-66	45								
SHP10072	66-72	51								
SHP10078	72-78	57								
SHP10084	78-84	63								
SHP10090	84-90	69								
SHP10096	90-96	75								
SHP10102	96-102	81								

**PROFILO 02 430**

<b>4mm</b> CRISTALLO	 REVERSIBILE	
	 CHIUSURA MAGNETICA	

TEMPI DI CONSEGNA	
FASCIA A	1 - 2 Settimane lavorative
FASCIA B	2 - 3 Settimane lavorative
FASCIA C	3 - 4 Settimane lavorative
FASCIA D	5 - 6 Settimane lavorative

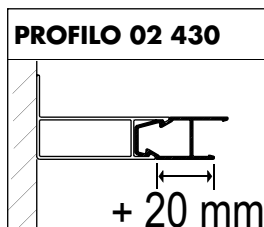

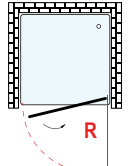
GUIDA ALLA FATTIBILITÀ DEI FUORI MISURA			
Larghezza		Altezza	Sagomati
min 54	max 104	max 205	NO
COLORI E FINITURE			AG BI
MAGGIORAZIONI SOLUZIONI FUORI STANDARD			30%
INGOMBRO ESTERNO APERTURA ANTA			
	<b>CODICE</b>	<b>R</b>	
	SHP10066	49	
	SHP10072	55	
	SHP10078	61	
	SHP10084	67	
	SHP10090	73	
	SHP10096	79	
	SHP10102	85	

Note: L'apertura è indicativa e può variare per modifiche tecniche. Il trattamento anticalcare Sliding Water® può essere utilizzato sulla cabina, e va ordinato al momento dell'acquisto € 40. I tempi di consegna sono indicativi e non vincolanti (vedi par. 3 "Condiz. Gen. di Vendita"). Le consegne di fascia "A" valgono per 1pz./cad.

**OPTIONAL** 

**TRATTAMENTO ANTICALCARE**  
fornito a parte, da applicare a cura del cliente. € 40



**SKY 2.0 SHP2**

Porta a 2 ante a soffietto. Profili bianchi (BI). Pannello Polyacril River (O6). (Apertura sia a DX che a SX, possibilità bloccaggio di 1 anta su un lato). Scorrimento su cuscinetti superiori ed inferiori.

CODICE	Estensione cm	Aperture cm	Polyacril "River" O6		Crist. stampato "C" 60 Cristallo Trasparente 62	
			BI	AG	BI	AG
SHP20066	60-66	38				
SHP20072	66-72	44				
SHP20078	72-78	50				
SHP20084	78-84	56				
SHP20090	84-90	62				
SHP20096	90-96	68				
SHP20102	96-102	74				
<b>PROFILO 02 430</b>						

**GUIDA ALLA FATTIBILITÀ DEI FUORI MISURA**

Larghezza		Altezza		Sagomati
min	max	min	max	
54	104	-	205	NO

**COLORI E FINITURE**

AG	BI
----	----

**MAGGIORAZIONI SOLUZIONI FUORI STANDARD**

30%
-----

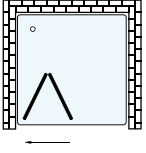

**4mm**  
CRISTALLO

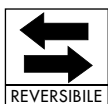

SCORRIMENTO  
SU RUOTE

**TEMPI DI CONSEGNA**

FASCIA A	1 - 2 Settimane lavorative
FASCIA B	2 - 3 Settimane lavorative
FASCIA C	3 - 4 Settimane lavorative
FASCIA D	5 - 6 Settimane lavorative

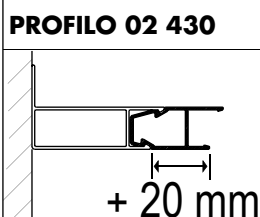

**Note:** L'apertura è indicativa e può variare per modifiche tecniche. Il Trattamento anticalcare Sliding Water® può essere utilizzato sulla cabina, e va ordinato al momento dell'acquisto € 40. I tempi di consegna sono indicativi e non vincolanti (vedi par. 3 "Condiz. Gen. di Vendita"). Le consegne di fascia "A" valgono per 1pz./cad.

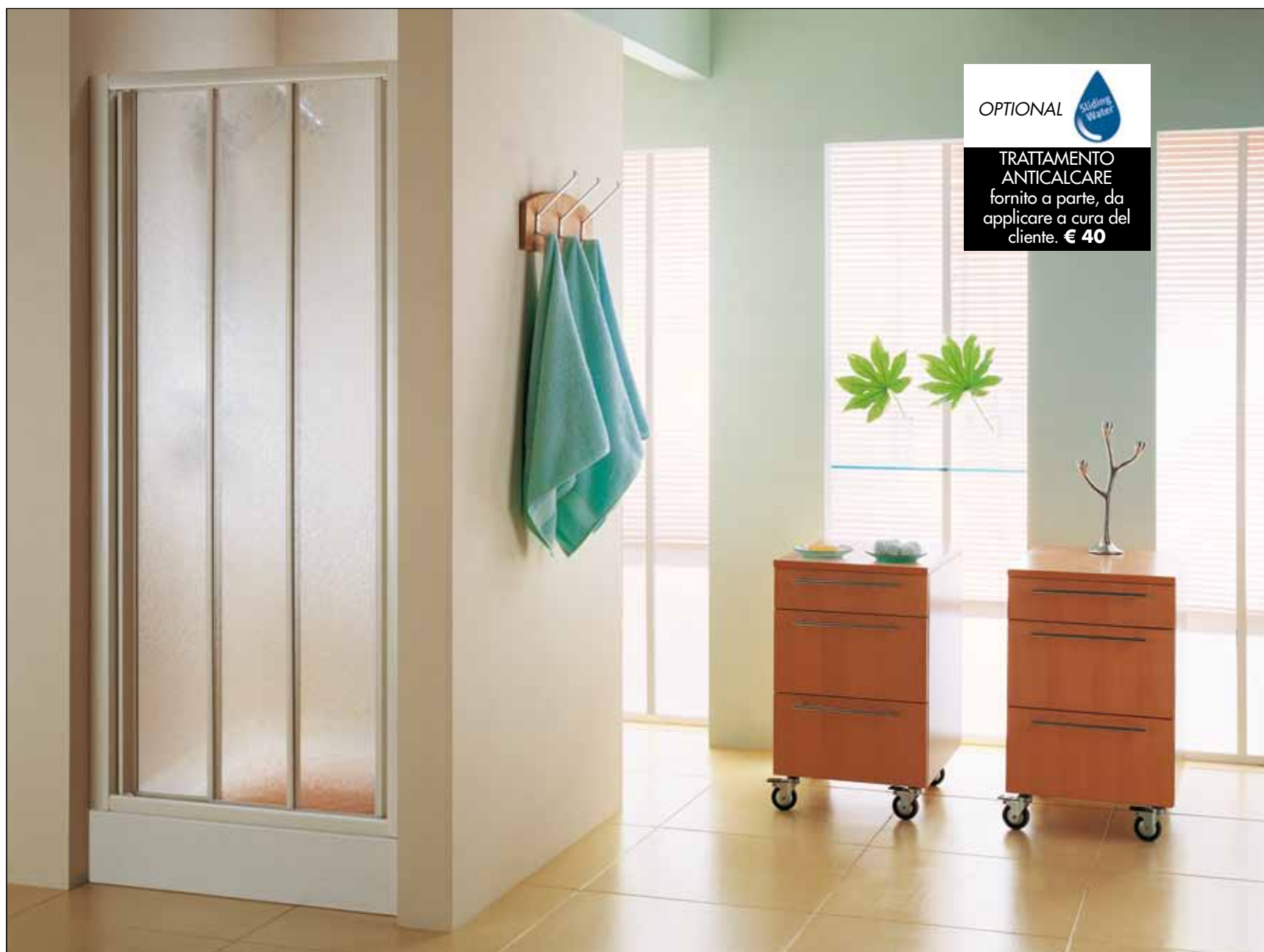

**OPTIONAL**   
**TRATTAMENTO ANTICALCARE**  
 fornito a parte, da applicare a cura del cliente. € 40

### SKY 2.0 SHP3

Porta a 3 ante scorrevoli. Profili bianchi (BI). Pannello Polyacril River (O6). Reversibile. (Apertura sia a DX che a SX).  
 Scorrimento su cuscinetti superiori ed inferiori.

CODICE	Estensione cm	Aperture cm	Polyacril "River" 06		Crist. stampato "C" 60 Cristallo Trasparente 62	
			BI	AG	BI	AG
SHP30072	66-72	30				
SHP30078	72-78	34				
SHP30084	78-84	38				
SHP30090	84-90	42				
SHP30096	90-96	46				
SHP30102	96-102	50				
<b>PROFILO 02 430</b>						

**GUIDA ALLA FATTIBILITÀ DEI FUORI MISURA**

Larghezza		Altezza		Sagomati
min 66	max 171	min -	max 205	NO
COLORI E FINITURE				AG BI
MAGGIORAZIONI SOLUZIONI FUORI STANDARD				30%

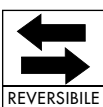

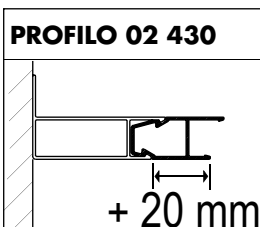

**TEMPI DI CONSEGNA**

FASCIA A	1 - 2 Settimane lavorative
FASCIA B	2 - 3 Settimane lavorative
FASCIA C	3 - 4 Settimane lavorative
FASCIA D	5 - 6 Settimane lavorative

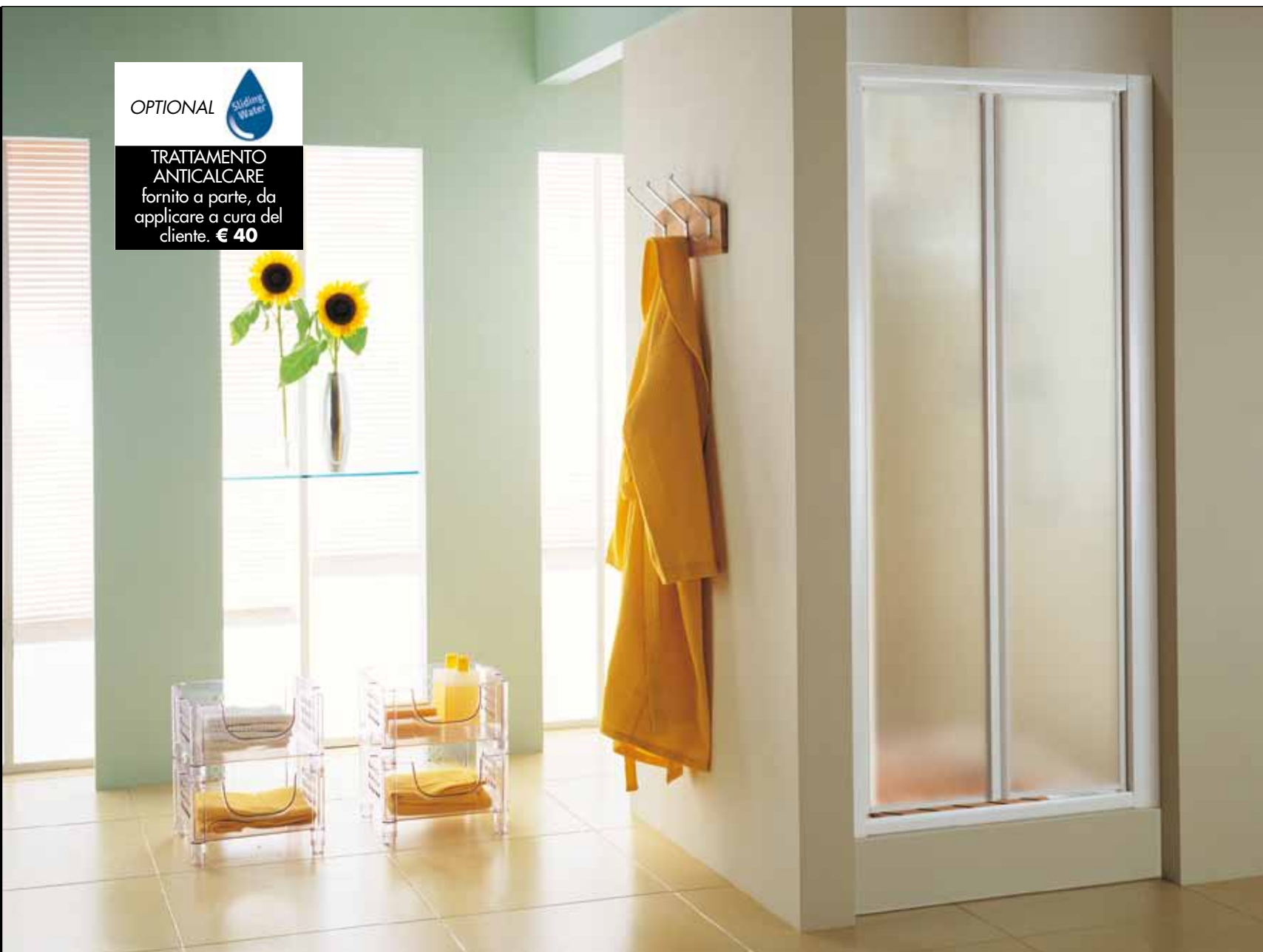

**Note:** L'apertura è indicativa e può variare per modifiche tecniche. Il Trattamento anticalcare Sliding Water® può essere utilizzato sulla cabina, e va ordinato al momento dell'acquisto € 40. I tempi di consegna sono indicativi e non vincolanti (vedi par. 3 "Condiz. Gen. di Vendita"). Le consegne di fascia "A" valgono per 1pz./cad.



**OPTIONAL**   
**TRATTAMENTO ANTICALCARE**  
 fornito a parte, da applicare a cura del cliente. € 40

### SKY 2.0 SHP4

Porta a 2 ante a doppio battente (saloon) apertura interna ed esterna. Profili bianchi (BI). Cristallo stampato "C" (60). Reversibile.

CODICE	Estensione cm	Aperture cm*	Polyacril "River" 06		Crist. stampato "C" 60 Cristallo Trasparente 62	
			BI	AG	BI	AG
SHP40066	60-66	42				
SHP40072	66-72	48				
SHP40078	72-78	54				
SHP40084	78-84	60				
SHP40090	84-90	66				
SHP40096	90-96	72				
SHP40102	96-102	78				
<b>PROFILO 02 430</b>						

GUIDA ALLA FATTIBILITÀ DEI FUORI MISURA				
Larghezza		Altezza		Sagomati
min 54	max 124	min -	max 205	NO
COLORI E FINITURE				AG BI
MAGGIORAZIONI SOLUZIONI FUORI STANDARD				30%
INGOMBRO ESTERNO APERTURA ANTA		CODICE	R	
		SHP40066	24	
		SHP40072	27	
		SHP40078	30	
		SHP40084	33	
		SHP40090	36	
		SHP40096	39	
		SHP40102	42	
* NB: l'apertura interna è più ridotta rispetto a quella esterna				

**4mm**  
CRISTALLO

**REVERSIBILE**

**ANTI PANICO**

### TEMPI DI CONSEGNA

FASCIA A	1 - 2 Settimane lavorative
FASCIA B	2 - 3 Settimane lavorative
FASCIA C	3 - 4 Settimane lavorative
FASCIA D	5 - 6 Settimane lavorative

### PROFILO 02 430

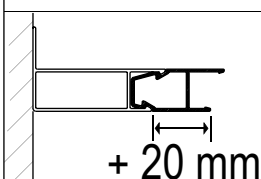

**Note:** L'apertura è indicativa e può variare per modifiche tecniche. Il Trattamento anticalcare Sliding Water® può essere utilizzato sulla cabina, e va ordinato al momento dell'acquisto € 40. I tempi di consegna sono indicativi e non vincolanti (vedi par. 3 "Condiz. Gen. di Vendita"). Le consegne di fascia "A" valgono per 1pz./cad.





OPTIONAL



**TRATTAMENTO ANTICALCARE**  
fornito a parte, da applicare a cura del cliente. € 40

### SKY 2.0 SHP6

Porta a 1 anta scorrevole e 1 anta fissa. Profili bianchi (BI). Pannello Polyacril River (06). Reversibile. Scorimento su cuscinetti superiori ed inferiori.

CODICE	Estensione cm	Aperture cm	Polyacril "River" 06		Crist. stampato "C" 60 Cristallo Trasparente 62	
			BI	AG	BI	AG
SHP60102	96-102	38				
SHP60108	102-108	41				
SHP60114	108-114	44				
SHP60120	114-120	47				

### PROFILO 02 430

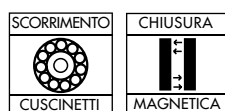

### TEMPI DI CONSEGNA

FASCIA A	1 - 2 Settimane lavorative
FASCIA B	2 - 3 Settimane lavorative
FASCIA C	3 - 4 Settimane lavorative
FASCIA D	5 - 6 Settimane lavorative

### PROFILO 02 430

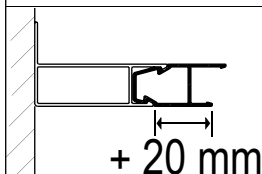

### GUIDA ALLA FATTIBILITÀ DEI FUORI MISURA

Larghezza		Altezza		Sagomati	
min	max	min	max		
96	190	-	205	NO	
COLORI E FINITURE				AG	BI
MAGGIORAZIONI SOLUZIONI FUORI STANDARD				30%	

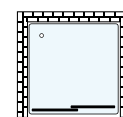

Note: L'apertura è indicativa e può variare per modifiche tecniche. Il trattamento anticalcare Sliding Water® può essere utilizzato sulla cabina, e va ordinato al momento dell'acquisto € 40. I tempi di consegna sono indicativi e non vincolanti (vedi par. 3 "Condiz. Gen. di Vendita"). Le consegne di fascia "A" valgono per 1pz./cad.

OPTIONAL   
**TRATTAMENTO ANTICALCARE**  
 fornito a parte, da applicare a cura del cliente. € 40

Lato fisso di completamento



 **SKY 2.0 SHF1**  
 Lato fisso di completamento. Profili bianchi (BI). Cristallo stampato "C" (60). Reversibile.  
 Nella foto in abbinamento alla porta SKP1.

CODICE	Estensione cm	Polyacril "River" 06		Crist. stampato "C" 60 Cristallo Trasparente 62	
		BI	AG	BI	AG
SHF10066	60-66				
SHF10072	66-72				
SHF10078	72-78				
SHF10084	78-84				
SHF10090	84-90				
SHF10096	90-96				

**PROFILO 02 430**

**GUIDA ALLA FATTIBILITÀ DEI FUORI MISURA**

Larghezza		Altezza		Sagomati
min 18*	max 109	min -	max 205	NO

**COLORI E FINITURE**

AG	BI

**MAGGIORAZIONI SOLUZIONI FUORI STANDARD** 30%

**IMPORTANTE**  
 Il lato fisso F1 ha uno spessore di 2 cm che deve essere sottratto alla dimensione della porta alla quale verrà abbinato.

\* Fino a cm 25 i fissi vengono realizzati solamente con profili senza vetro.

<b>4 mm</b>		
CRISTALLO	REVERSIBILE	

TEMPI DI CONSEGNA	
FASCIA A	1 - 2 Settimane lavorative
FASCIA B	2 - 3 Settimane lavorative
FASCIA C	3 - 4 Settimane lavorative
FASCIA D	5 - 6 Settimane lavorative

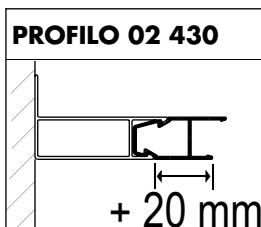

Note  
 L'apertura può variare per modifiche tecniche. Il Trattamento anticalcare Sliding Water© può essere utilizzato sulla cabina e va ordinato al momento dell'acquisto € 40. **Il lato fisso F1 ha spessore di 2 cm e deve essere sottratto alla dimensione della porta abbinata.** I tempi di consegna sono indicativi e non vincolanti (vedi par. 3 "Condiz. Gen. di Vendita"). Le consegne di fascia "A" valgono per 1pz./cad.



OPTIONAL   
**TRATTAMENTO ANTICALCARE**  
 fornito a parte, da applicare a cura del cliente. € 40

 SKY 2.0 SHS7  
 Semicircolare a 2 ante scorrevoli e 2 laterali fisse. Profili argento lucido (AG). Cristallo trasparente (62). Reversibile. Scorrimento su cuscinetti superiori ed inferiori.

CODICE	Estensione cm	Aperture cm	Polyacril "River" 06		Crist. stampato "C" 60 Cristallo Trasparente 62	
			BI	AG	BI	AG
SHS70080	77-79	44				
SHS70090	87-89	54				
SHS70100	97-99	64				
<b>PROFILO 02 430</b>						

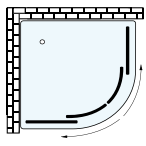
GUIDA ALLA FATTIBILITÀ DEI FUORI MISURA					
Larghezza		Altezza		Sagomati	
min	max	min	max	NO	
COLORI E FINITURE				AG	BI
MAGGIORAZIONI SOLUZIONI FUORI STANDARD					
R= Raggio di curvatura					
80/90/100					
					
R 550 mm					

**4mm**  
 CRISTALLO  
  
 REVERSIBILE

SCORRIMENTO  
  
 CUSCINETTI

CHIUSURA  
  
 MAGNETICA

TEMPI DI CONSEGNA	
FASCIA A	1 - 2 Settimane lavorative
FASCIA B	2 - 3 Settimane lavorative
FASCIA C	3 - 4 Settimane lavorative
FASCIA D	5 - 6 Settimane lavorative

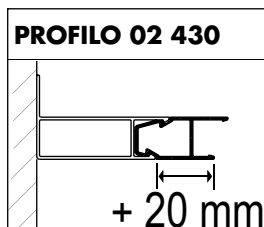

**Note:** L'apertura è indicativa e può variare per modifiche tecniche. Il Trattamento Sliding Water® va ordinato al momento dell'acquisto 40€. SHS70075 è abbinabile ai piatti con raggio di curvatura di 380 mm, mentre SHS70080/90/100 sono abbinabili ai piatti con raggio di curvatura 550mm. I tempi di consegna sono indicativi e non vincolanti (vedi par. 3 "Condiz. Gen. di Vendita"). Le consegne di fascia "A" valgono per 1pz./cad.

WHAT'S? TITAN!  
...WOW!

**TITAN**<sup>®</sup>

il multibenessere





CABINE DOCCIA **TITAN**

# Blues

CABINE DOCCIA  
TITAN





**OPTIONAL**   
**TRATTAMENTO ANTICALCARE**  
 fornito a parte, da applicare a cura del cliente. € 40

### BLUES BLA2/BLR2

Angolo a 2 ante scorrevoli e 2 laterali fisse. Profili argento lucido (AG). Cristallo trasparente (62). Reversibile. Scorrimento regolabile su cuscinetti superiori ed inferiori.

CODICE	Estensione cm	Aperture cm	Polyacril "River" 06		Crist. stampato "C" 60 Cristallo Trasparente 62	
			BI	AG	BI	AG
BLA20071	68-71	35				
BLA20076	73-76	38				
BLA20081	78-81	42				
BLA20086	83-86	46				
BLA20091	88-91	91				
BLR28671	83-86 x 68-71	41				
BLR29171	88-91 x 68-71	43				
BLR29176	88-91 x 73-76	44				
BLR21071	98-101 x 68-71	43				
BLR21076	98-101 x 73-76	44				
BLR21081	98-101 x 78-81	45				
BLR21281	118-121x78-81	54				

#### PROFILO 02 472

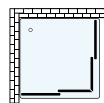
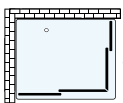
GUIDA ALLA FATTIBILITÀ DEI FUORI MISURA				
Larghezza		Altezza		Sagomati
min 68*	max 121	min -	max 205	NO
COLORI E FINITURE				AG BI
MAGGIORAZIONI SOLUZIONI FUORI STANDARD				30%
*Nel caso di soluzione rettangolare (R2) riducibile fino a 60 cm				
A2		R2		
				

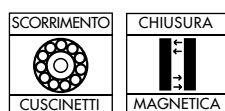

TEMPI DI CONSEGNA	
FASCIA A	1 - 2 Settimane lavorative
FASCIA B	2 - 3 Settimane lavorative
FASCIA C	3 - 4 Settimane lavorative
FASCIA D	5 - 6 Settimane lavorative

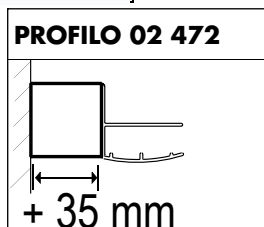

**Note:** L'apertura è indicativa e può variare per modifiche tecniche. Il Trattamento anticalcare Sliding Water® può essere utilizzato sulla cabina, e va ordinato al momento dell'acquisto € 40. I tempi di consegna sono indicativi e non vincolanti (vedi par. 3 "Condiz. Gen. di Vendita"). Le consegne di fascia "A" valgono per 1pz./cad.





**OPTIONAL**   
**TRATTAMENTO ANTICALCARE**  
 fornito a parte, da applicare a cura del cliente. € 40

**BLUES BLA4/BLR4**  
 Angolo a 4 ante scorrevoli e 2 laterali fisse. Profili bianchi (BI). Cristallo stampato "C". Reversibile. Scorrimento regolabile su cuscinetti superiori ed inferiori.

CODICE	Estensione cm	Aperture cm	Polyacril "River" 06		Crist. stampato "C" 60	
			BI	AG	BI	AG
BLA40066	63-66	43				
BLA40071	68-71	47				
BLA40076	73-76	52				
BLA40081	78-81	57				
BLA40086	83-86	62				
BLA40091	88-91	67				
BLR49171	88-91 x 68-71	57				
BLR49176	88-91 x 73-76	59				
<b>PROFILO 02 472</b>						

**GUIDA ALLA FATTIBILITÀ DEI FUORI MISURA**

Larghezza		Altezza		Sagomati
min 56	max 104	min -	max 205	NO

**COLORI E FINITURE**

AG	BI
----	----

A4

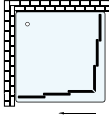

R4

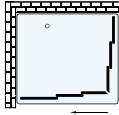

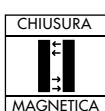
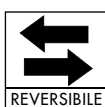

**TEMPI DI CONSEGNA**

FASCIA A	1 - 2 Settimane lavorative
FASCIA B	2 - 3 Settimane lavorative
FASCIA C	3 - 4 Settimane lavorative
FASCIA D	5 - 6 Settimane lavorative

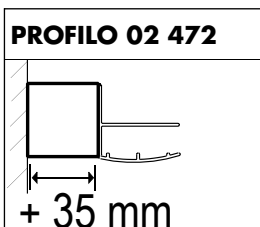

**Note:** L'apertura è indicativa e può variare per modifiche tecniche. Il Trattamento anticalcare Sliding Water® può essere utilizzato sulla cabina, e va ordinato al momento dell'acquisto € 40. I tempi di consegna sono indicativi e non vincolanti (vedi par. 3 "Condiz. Gen. di Vendita"). Le consegne di fascia "A" valgono per 1pz./cad.







**OPTIONAL**   
**TRATTAMENTO ANTICALCARE**  
 fornito a parte, da applicare a cura del cliente. € 40

 **BLUES BLP1**  
 Porta a 1 anta a battente. Profili bianchi (BI). Cristallo stampato "C" (60). Reversibile. Nella foto in abbinamento al lato fisso BLF1.

CODICE	Estensione cm	Aperture cm	Polyacril "River" 06		Crist. stampato "C" 60 Cristallo Trasparente 62	
			BI	AG	BI	AG
BLP10064	58-64	45				
BLP10069	63-69	50				
BLP10074	68-74	55				
BLP10079	73-79	60				
BLP10084	78-84	65				
BLP10089	83-89	70				
BLP10094	88-94	75				
BLP10099	93-99	80				
BLP10104	98-104	85				

**PROFILO 02 472**

**TEMPI DI CONSEGNA**

FASCIA A	1 - 2 Settimane lavorative
FASCIA B	2 - 3 Settimane lavorative
FASCIA C	3 - 4 Settimane lavorative
FASCIA D	5 - 6 Settimane lavorative

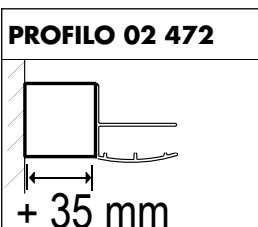

**GUIDA ALLA FATTIBILITÀ DEI FUORI MISURA**

Larghezza		Altezza		Sagomati
min 54	max 104	min -	max 205	NO
<b>COLORI E FINITURE</b>				AG BI
<b>MAGGIORAZIONI SOLUZIONI FUORI STANDARD</b>				30%
<b>INGOMBRO ESTERNO APERTURA ANTA</b>	<b>CODICE</b>	<b>R</b>		
	BLP10064	47		
	BLP10069	52		
	BLP10074	57		
	BLP10079	62		
	BLP10084	67		
	BLP10089	72		
	BLP10094	77		
	BLP10099	82		
	BLP10104	87		

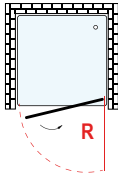

**Note:** L'apertura è indicativa e può variare per modifiche tecniche. Il Trattamento anticalcare Sliding Water® può essere utilizzato sulla cabina, e va ordinato al momento dell'acquisto € 40. I tempi di consegna sono indicativi e non vincolanti (vedi par. 3 "Condiz. Gen. di Vendita"). Le consegne di fascia "A" valgono per 1pz./cad.



**OPTIONAL**   
**TRATTAMENTO ANTICALCARE**  
 fornito a parte, da applicare a cura del cliente. € 40

### BLUES BLP2

Porta a 2 ante a soffietto. (Apertura sia a DX che a SX, possibilità bloccaggio di 1 anta su un lato). Profili bianchi (BI). Pannello in Polyacril River (O6). Reversibile

CODICE	Estensione cm	Aperture cm	Polyacril "River" O6		Crist. stampato "C" 60 Cristallo Trasparente 62		GUIDA ALLA FATTIBILITÀ DEI FUORI MISURA				
			BI	AG	BI	AG	Larghezza		Altezza	Sagomati	
BLP20064	58-64	40					min 60	max 104	min -	max 205	NO
BLP20069	63-69	45									
BLP20074	68-74	50									
BLP20079	73-79	55									
BLP20084	78-84	60									
BLP20089	83-89	65									
BLP20094	88-94	70									
BLP20099	93-99	75									
BLP20104	98-104	80									
<b>PROFILO 02 472</b>											

**COLORI E FINITURE** AG BI  
**MAGGIORAZIONI SOLUZIONI FUORI STANDARD** 30%

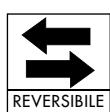
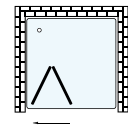

TEMPI DI CONSEGNA	
FASCIA A	1 - 2 Settimane lavorative
FASCIA B	2 - 3 Settimane lavorative
FASCIA C	3 - 4 Settimane lavorative
FASCIA D	5 - 6 Settimane lavorative

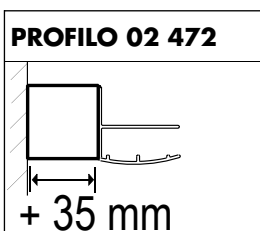

**Note:** L'apertura è indicativa e può variare per modifiche tecniche. Il Trattamento anticalcare Sliding Water® può essere utilizzato sulla cabina, e va ordinato al momento dell'acquisto € 40. I tempi di consegna sono indicativi e non vincolanti (vedi par. 3 "Condiz. Gen. di Vendita"). Le consegne di fascia "A" valgono per 1pz./cad.



OPTIONAL   
**TRATTAMENTO ANTICALCARE**  
 fornito a parte, da applicare a cura del cliente. € 40

**BLUES BLP3**

Porta a 2 ante scorrevoli ed 1 fissa. Reversibile. (Apertura sia a DX che a SX). Profili bianchi (BI). Cristallo stampato "C". Reversibile. Scorrimento regolabile su cuscinetti superiori ed inferiori.

CODICE	Estensione cm	Aperture cm	Polyacril "River" 06		Crist. stampato "C" 60 Cristallo Trasparente 62	
			BI	AG	BI	AG
BLP30079	73-79	34				
BLP30084	78-84	37				
BLP30089	83-89	40				
BLP30094	88-94	43				
BLP30099	93-99	46				
BLP30104	98-104	50				
BLP30109	103-109	53				
BLP30114	108-114	56				
BLP30119	113-119	59				
BLP30124	118-124	63				

**PROFILO 02 472**

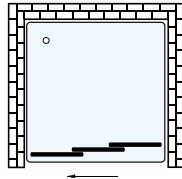
GUIDA ALLA FATTIBILITÀ DEI FUORI MISURA					
Larghezza		Altezza		Sagomati	
min 69	max 171	min -	max 205	NO	
COLORI E FINITURE				AG	BI
MAGGIORAZIONI SOLUZIONI FUORI STANDARD				30%	
Reversibile					
					

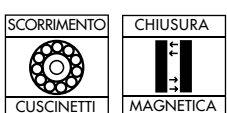

TEMPI DI CONSEGNA	
FASCIA A	1 - 2 Settimane lavorative
FASCIA B	2 - 3 Settimane lavorative
FASCIA C	3 - 4 Settimane lavorative
FASCIA D	5 - 6 Settimane lavorative

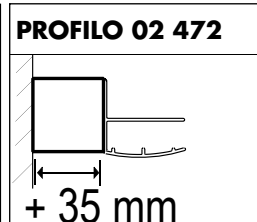

**Note:** L'apertura è indicativa e può variare per modifiche tecniche. Il Trattamento anticalcare Sliding Water® può essere utilizzato sulla cabina, e va ordinato al momento dell'acquisto € 40. I tempi di consegna sono indicativi e non vincolanti (vedi par. 3 "Condiz. Gen. di Vendita"). Le consegne di fascia "A" valgono per 1pz./cad.





OPTIONAL 

**TRATTAMENTO ANTICALCARE**  
fornito a parte, da applicare a cura del cliente. € 40

 **BLUES BLP4**  
Porta a 2 ante a doppio battente (saloon) apertura interna ed esterna. Profili argento lucido (AG). Cristallo stampato "C" (60). Reversibile.

CODICE	Estensione cm	Aperture cm	Polyacril "River" 06		Crist. stampato "C" 60 Cristallo Trasparente 62	
			BI	AG	BI	AG
BLP40064	58-64	40				
BLP40069	63-69	45				
BLP40074	68-74	50				
BLP40079	73-79	55				
BLP40084	78-84	60				
BLP40089	83-89	65				
BLP40094	88-94	70				
BLP40099	93-99	75				
BLP40104	98-104	80				

**PROFILO 02 472**

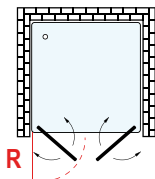
GUIDA ALLA FATTIBILITÀ DEI FUORI MISURA					
Larghezza		Altezza		Sagomati	
min 54	max 124	min -	max 205	NO	
COLORI E FINITURE				AG	BI
MAGGIORAZIONI SOLUZIONI FUORI STANDARD				50%	
INGOMBRO ESTERNO APERTURA ANTA					
			<b>CODICE</b>	<b>R</b>	
			BLP40064	24	
			BLP40069	27	
			BLP40074	30	
			BLP40079	33	
			BLP40084	36	
			BLP40089	39	
			BLP40094	42	
			BLP40099	45	
			BLP40104	48	

**3 mm**  
CRISTALLO

  
REVERSIBILE

  
MAGNETICA

TEMPI DI CONSEGNA	
FASCIA A	1 - 2 Settimane lavorative
FASCIA B	2 - 3 Settimane lavorative
FASCIA C	3 - 4 Settimane lavorative
FASCIA D	5 - 6 Settimane lavorative

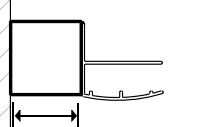
**PROFILO 02 472**  
  
**+ 35 mm**

**Note:** L'apertura è indicativa e può variare per modifiche tecniche. Il Trattamento anticalcare Sliding Water® può essere utilizzato sulla cabina, e va ordinato al momento dell'acquisto € 40. I tempi di consegna sono indicativi e non vincolanti (vedi par. 3 "Condiz. Gen. di Vendita"). Le consegne di fascia "A" valgono per 1pz./cad.

CABINE DOCCIA  
TITAN







Lato fisso  
di completamento

### BLUES BLF1

Lato fisso di completamento. Profili bianchi (BI). Cristallo stampato "C". Reversibile. Nella foto in abbinamento al modello BLP1

CODICE	Estensione cm	Polyacril "River" 06		Crist. stampato "C" 60 Cristallo Trasparente 62	
		BI	AG	BI	AG
BLF10064	58-64				
BLF10069	63-69				
BLF10074	68-74				
BLF10079	73-79				
BLF10084	78-84				
BLF10089	83-89				
BLF10094	88-94				

**PROFILO 02 472**

GUIDA ALLA FATTIBILITÀ DEI FUORI MISURA				
Larghezza		Altezza		Sagomati
min 18*	max 109	min -	max 205	NO
COLORI E FINITURE				AG   BI
MAGGIORAZIONI SOLUZIONI FUORI STANDARD				30%
* Fino a cm 25 i fissi vengono realizzati solamente con profili senza vetro				

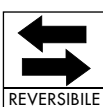

### TEMPI DI CONSEGNA

FASCIA A	1 - 2 Settimane lavorative
FASCIA B	2 - 3 Settimane lavorative
FASCIA C	3 - 4 Settimane lavorative
FASCIA D	5 - 6 Settimane lavorative

### PROFILO 02 472

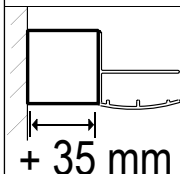

**Note:** L'apertura è indicativa e può variare per modifiche tecniche. Il Trattamento anticalcare Sliding Water® può essere utilizzato sulla cabina, e va ordinato al momento dell'acquisto € 40. I tempi di consegna sono indicativi e non vincolanti (vedi par. 3 "Condiz. Gen. di Vendita"). Le consegne di fascia "A" valgono per 1pz./cad.



CABINE DOCCIA **TITAN**

# Bermuda 2.0



CABINE DOCCIA  
TITAN





**BERMUDA 2.0 BEA2/BER2**

Angolo a 2 ante scorrevoli e 2 laterali fisse. Scorrimento su pattino autolubrificante "zero manutenzione". Profili argento (AN). Cristallo trasparente (62). Reversibile

CODICE	Estensione cm	Aperture cm	Polyacril "Lisa" 02		Cristallo stampato "C" 60 Cristallo Trasparente 62	
			BI	AN	BI	AN
BEA20074	64-74	27-37				
BEA20079	69-79	30-41				
BEA20089	79-89	37-48				
BER28974	79-89x64-74	32-43				

**PROFILO 02 472**

<b>3mm</b> CRISTALLO	 REVERSIBILE	
SCORRIMENTO	CHIUSURA	
 PATTINO	 MAGNETICA	

**TEMPI DI CONSEGNA**

FASCIA A	1 - 2 Settimane lavorative
FASCIA B	2 - 3 Settimane lavorative
FASCIA C	3 - 4 Settimane lavorative
FASCIA D	5 - 6 Settimane lavorative

**PROFILO 02 472**

**+ 35 mm**

**GUIDA ALLA FATTIBILITÀ DEI FUORI MISURA**

Larghezza		Altezza		Sagomati
min	max	min	max	NO
-	-	-	-	

**COLORI E FINITURE**

	AN	BI
--	----	----

**MAGGIORAZIONI SOLUZIONI FUORI STANDARD**

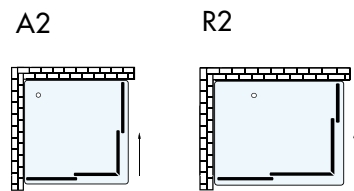

**Note:** L'apertura è indicativa e può variare per modifiche tecniche. Il Trattamento anticalcare Sliding Water® può essere utilizzato sulla cabina, e va ordinato al momento dell'acquisto € 40. I tempi di consegna sono indicativi e non vincolanti (vedi par. 3 "Condiz. Gen. di Vendita"). Le consegne di fascia "A" valgono per 1pz./cad.



**OPTIONAL**   
**TRATTAMENTO ANTICALCARE**  
 fornito a parte, da applicare a cura del cliente. € 40

**POLYACRIL "LISA" 02**

 **BERMUDA 2.0 BEP1**  
 Porta a 1 anta a battente. Profili bianco (BI).  
 Cristallo stampato "C" (60). Reversibile. Nella foto in abbinamento al mod. BEF1

CODICE	Estensione cm	Aperture cm	Polyacril "Lisa" 02		Cristallo stampato "C" 60 Cristallo Trasparente 62	
			BI	AN	BI	AN
BEP10065	61-65	50				
BEP10070	66-70	55				
BEP10075	71-75	60				
BEP10080	76-80	65				
BEP10090	86-90	75				
<b>PROFILO 02 472</b>						

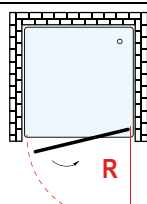
GUIDA ALLA FATTIBILITÀ DEI FUORI MISURA		
Larghezza	Altezza	Sagomati
min - max	min - max	NO
<b>COLORI E FINITURE</b>		AN
<b>MAGGIORAZIONI SOLUZIONI FUORI STANDARD</b>		
<b>INGOMBRO ESTERNO APERTURA ANTA</b>		
	<b>CODICE</b>	<b>R</b>
	BEP10065	48
	BEP10070	53
	BEP10075	58
	BEP10080	63
	BEP10090	73

**3mm**  
CRISTALLO

  
REVERSIBILE

  
CHIUSURA  
MAGNETICA

TEMPI DI CONSEGNA	
FASCIA A	1 - 2 Settimane lavorative
FASCIA B	2 - 3 Settimane lavorative
FASCIA C	3 - 4 Settimane lavorative
FASCIA D	5 - 6 Settimane lavorative

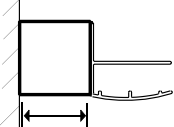
**PROFILO 02 472**  
  
 + 35 mm

**Note:** L'apertura è indicativa e può variare per modifiche tecniche. Il Trattamento anticalcare Sliding Water® può essere utilizzato sulla cabina, e va ordinato al momento dell'acquisto € 40. I tempi di consegna sono indicativi e non vincolanti (vedi par. 3 "Condiz. Gen. di Vendita"). Le consegne di fascia "A" valgono per 1pz./cad.

CABINE DOCCIA  
TITAN



**OPTIONAL**   
**TRATTAMENTO ANTICALCARE**  
 fornito a parte, da applicare a cura del cliente. **€ 40**

**POLYACRIL "LISA" 02**

### BERMUDA 2.0 BEP2

Porta a 2 ante a soffietto. (Apertura sia a DX che a SX, possibilità bloccaggio di 1 anta su un lato). Profili bianco (BI). Cristallo stampato "C" (60). Reversibile. Nella foto in abbinamento al lato fisso BEF1.

CODICE	Estensione cm	Aperture cm	Polyacril "Lisa" 02		Cristallo stampato "C" 60 Cristallo Trasparente 62	
			BI	AN	BI	AN
BEP20065	61-65	45				
BEP20070	66-70	50				
BEP0075	71-75	55				
BEP20080	76-80	60				
BEP20090	86-90	70				

**PROFILO 02 472**

#### GUIDA ALLA FATTIBILITÀ DEI FUORI MISURA

Larghezza	Altezza		Sagomati
max -	min -	max -	NO
COLORI E FINITURE			AN   BI

#### MAGGIORAZIONI SOLUZIONI FUORI STANDARD

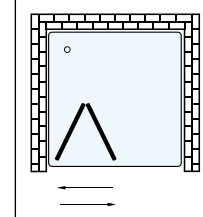

**3mm**  
CRISTALLO

SCORRIMENTO  
  
PATTINO

  
REVERSIBILE

**TEMPI DI CONSEGNA**

FASCIA A	1 - 2 Settimane lavorative
FASCIA B	2 - 3 Settimane lavorative
FASCIA C	3 - 4 Settimane lavorative
FASCIA D	5 - 6 Settimane lavorative

**PROFILO 02 472**



+ 35 mm

**Note:** L'apertura è indicativa e può variare per modifiche tecniche. Il trattamento anticalcare Sliding Water® può essere utilizzato sulla cabina, e va ordinato al momento dell'acquisto € 40. I tempi di consegna sono indicativi e non vincolanti (vedi par. 3 "Condiz. Gen. di Vendita"). Le consegne di fascia "A" valgono per 1pz./cad.



OPTIONAL   
**TRATTAMENTO ANTICALCARE**  
 fornito a parte, da applicare a cura del cliente. € 40

  
**POLYACRIL "LISA" 02**

 **BERMUDA 2.0 BEP3**  
 Porta a 2 ante scorrevoli e 1 fissa. Reversibile. Profili bianco (BI). Cristallo stampato "C" (60).

CODICE	Estensione cm	Aperture cm	Polyacril "Lisa" 02		Cristallo stampato "C" 60 Cristallo Trasparente 62	
			BI	AN	BI	AN
BEP30075	71-75	34				
BEP30080	76-80	37				
BEP30090	86-90	43				
BEP30100	96-100	50				
BEP30110	106-110	56				
BEP30120	116-120	63				

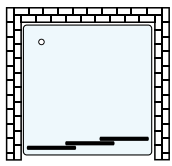
GUIDA ALLA FATTIBILITÀ DEI FUORI MISURA				
Larghezza		Altezza		Sagomati
min	max	min	max	NO
-	-	-	-	
COLORI E FINITURE				AN
MAGGIORAZIONI SOLUZIONI FUORI STANDARD				
Reversibile				
				

**3mm**  
 CRISTALLO

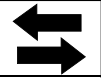
  
 REVERSIBILE

SCORRIMENTO

  
 CUSCINETTI

CHIUSURA

  
 MAGNETICA

**TEMPI DI CONSEGNA**

FASCIA A	1 - 2 Settimane lavorative
FASCIA B	2 - 3 Settimane lavorative
FASCIA C	3 - 4 Settimane lavorative
FASCIA D	5 - 6 Settimane lavorative

**PROFILO 02 472**

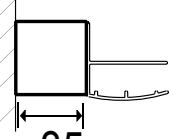
  
 + 35 mm

**Note:** L'apertura è indicativa e può variare per modifiche tecniche. Il Trattamento anticalcare Sliding Water® può essere utilizzato sulla cabina, e va ordinato al momento dell'acquisto € 40. I tempi di consegna sono indicativi e non vincolanti (vedi par. 3 "Condiz. Gen. di Vendita"). Le consegne di fascia "A" valgono per 1pz./cad.

CABINE DOCCIA  
 TITAN





**OPTIONAL**   
**TRATTAMENTO ANTICALCARE**  
 fornito a parte, da applicare a cura del cliente. € 40

**POLYACRIL "LISA" 02**

### BERMUDA 2.0 BEP4

Porta a 2 ante a doppio battente (saloon) apertura interna ed esterna. Profili Argento (AN). Cristallo stampato "C" (60). Reversibile.

CODICE	Estensione cm	Aperture cm	Polyacril "Lisa" 02		Cristallo stampato "C" 60 Cristallo Trasparente 62	
			BI	AN	BI	AN
BEP40065	61-65	41				
BEP40070	66-70	46				
BEP40075	71-75	43				
BEP40080	76-80	56				
BEP40090	86-90	66				

**PROFILO 02 472**

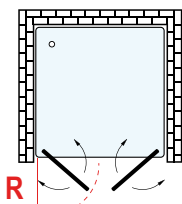
GUIDA ALLA FATTIBILITÀ DEI FUORI MISURA				
Larghezza		Altezza		Sagomati
min	max	min	max	NO
-	-	-	-	
<b>COLORI E FINITURE</b>				AN   BI
<b>MAGGIORAZIONI SOLUZIONI FUORI STANDARD</b>				
<b>INGOMBRO ESTERNO APERTURA ANTA</b>				
	<b>CODICE</b>		<b>R</b>	
	BEP40065		23	
	BEP40070		25	
	BEP40075		27	
	BEP40080		28	
	BEP40090		36	

**3mm**  
 CRISTALLO

  
 REVERSIBILE

  
 CHIUSURA MAGNETICA

**ANTI PANICO**

TEMPI DI CONSEGNA	
FASCIA A	1 - 2 Settimane lavorative
FASCIA B	2 - 3 Settimane lavorative
FASCIA C	3 - 4 Settimane lavorative
FASCIA D	5 - 6 Settimane lavorative

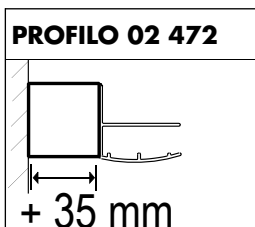

**Note**  
 L'apertura è indicativa e può variare per modifiche tecniche. Il Trattamento anticalcare Sliding Water® può essere utilizzato sulla cabina, e va ordinato al momento dell'acquisto € 40. I tempi di consegna sono indicativi e non vincolanti (vedi par. 3 "Condiz. Gen. di Vendita"). Le consegne di fascia "A" valgono per 1 pz./cad.

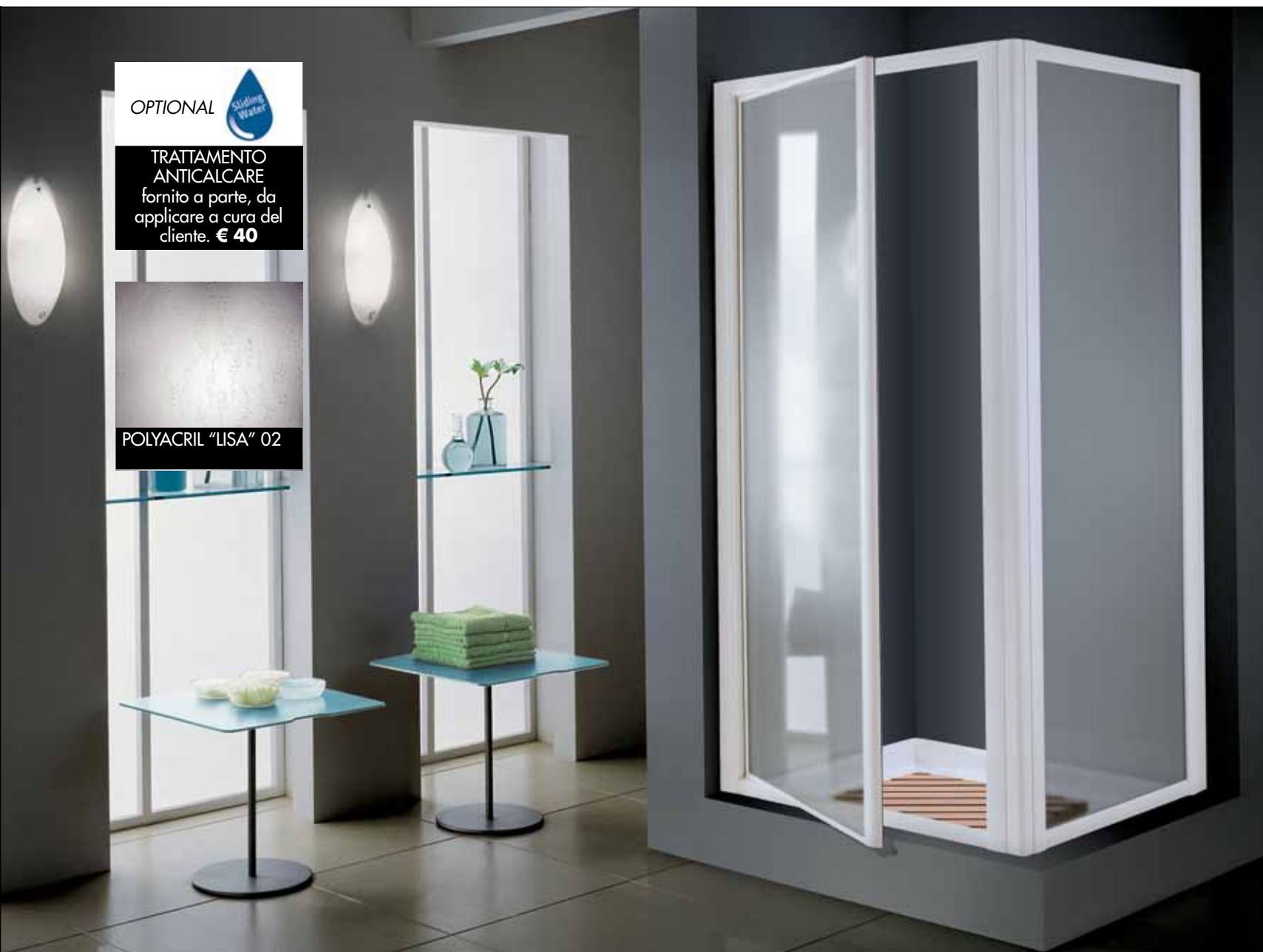

**OPTIONAL**   
**TRATTAMENTO ANTICALCARE**  
 fornito a parte, da applicare a cura del cliente. € 40

**POLYACRIL "LISA" 02**

 **BERMUDA 2.0 BEF1**  
 Lato fisso di completamento. Reversibile. Nella foto in abbinamento alla porta BEP1.

CODICE	Estensione cm	Polyacril "Lisa" 02		Cristallo stampato "C" 60 Cristallo Trasparente 62	
		BI	AN	BI	AN
BEF10065	61-65				
BEF10070	66-70				
BEF10075	71-75				
BEF10080	76-80				
BEF10090	86-90				

**PROFILO 02 472**

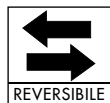
TEMPI DI CONSEGNA	
FASCIA A	1 - 2 Settimane lavorative
FASCIA B	2 - 3 Settimane lavorative
FASCIA C	3 - 4 Settimane lavorative
FASCIA D	5 - 6 Settimane lavorative

**PROFILO 02 472**

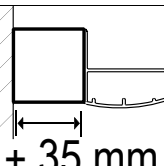

**+ 35 mm**

**GUIDA ALLA FATTIBILITÀ DEI FUORI MISURA**

Larghezza		Altezza		Sagomati
min	max	min	max	
-	-	-	-	NO

**COLORI E FINITURE**

AN	BI
----	----

**MAGGIORAZIONI SOLUZIONI FUORI STANDARD**

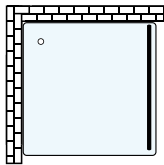

**Note**  
 L'apertura è indicativa e può variare per modifiche tecniche. Il Trattamento anticalcare Sliding Water® può essere utilizzato sulla cabina, e va ordinato al momento dell'acquisto € 40. I tempi di consegna sono indicativi e non vincolanti (vedi par. 3 "Condiz. Gen. di Vendita"). Le consegne di fascia "A" valgono per 1pz./cad.

**TITAN**

# CLASSIC

## Sopravasca e piatti doccia

LIGHT 2.0

pag. 156

SKY 2.0

pag. 161

PIATTI DOCCIA E COLONNA

pag. 164





OPTIONAL   
**TRATTAMENTO ANTICALCARE**  
 fornito a parte, da applicare a cura del cliente. € 40

**GAMMA CRISTALLI**  
 TRASPARENTE Cod 62  
 OPEN Extrachiaro Cod 61  
 REFLEX Cod 63  
 ECLISSI Fumè Cod 64  
 SABBBIATO Acidato Cod 67



 LIGHT LIB8

Soprasvasca con 2 ante ripiegabili a muro con camma di sollevamento. Cristallo 6mm. Reversibile.

CODICE	Aperture cm		Cristallo Trasparente 62		Cristalli Speciali 61/63/64/67
			BI	AG	
LIB80122	120-122	Totale			

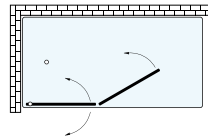
GUIDA ALLA FATTIBILITÀ DEI FUORI MISURA				
Larghezza		Altezza		Sagomati
min 60	max 150	min -	max 160	NO
COLORI E FINITURE				AG BI
MAGGIORAZIONI SOLUZIONI FUORI STANDARD				50%



<b>6mm</b> CRISTALLO	 REVERSIBILE	 SOLLEVAMENTO CAMME

TEMPI DI CONSEGNA		CRISTALLI SPECIALI	
FASCIA A	1 - 2 Settimane lavorative	<b>Cod. 61</b>	Open Extrachiaro
FASCIA B	2 - 3 Settimane lavorative	<b>Cod. 63</b>	Reflex Riflettente
FASCIA C	3 - 4 Settimane lavorative	<b>Cod. 64</b>	Eclissi Fumè
FASCIA D	5 - 6 Settimane lavorative	<b>Cod. 67</b>	Sabbiato Acidato

**Note**  
 Questo modello va installato a filo del bordo interno della vasca.  
 Le soluzioni fuori misura non sono disponibili per questo modello. I tempi di consegna sono indicativi e non vincolanti (vedi par. 3 "Condiz. Gen. di Vendita"). Le consegne di fascia "A" valgono per 1pz./cad.

OPTIONAL



**TRATTAMENTO ANTICALCARE**  
fornito a parte, da applicare a cura del cliente. € 40

**GAMMA CRISTALLI**

- TRASPARENTE Cod 62
- OPEN Extrachiaro Cod 61
- REFLEX Cod 63
- ECLISSI Fumè Cod 64
- SABBIATO Acidato Cod 67



**LIGHT LIB5**  
Sopravasca 2 ante a battente rotante di 90° con camme sollevamento Cristallo 6mm. Reversibile

CODICE	Estensione cm	Cristallo Trasparente 62		Cristalli Speciali 61/63/64/67		Mag. Tratt. Anticalcare Plus
		BI	AG	BI	AG	
LIB50095 dx	fisso 28/30 + anta 65					
LIB50095 sx	fisso 28/30 + anta 65					
LIB50115 dx	fisso 48/50 + anta 65					
LIB50115 sx	fisso 48/50 + anta 65					

**GUIDA ALLA FATTIBILITÀ DEI FUORI MISURA**

Larghezza		Altezza		Sagomati
min	max	min	max	
60	150	-	170	NO

**COLORI E FINITURE** AG BI

**MAGGIORAZIONI SOLUZIONI FUORI STANDARD** 50%

**IMPORTANTE**  
Anta battente con rotazione di 90° sia internamente che esternamente

<b>6mm</b> CRISTALLO	 REVERSIBILE	 SOLLEVAMENTO CAMME
	 CHIUSURA	

TEMPI DI CONSEGNA	
FASCIA A	1 - 2 Settimane lavorative
FASCIA B	2 - 3 Settimane lavorative
FASCIA C	3 - 4 Settimane lavorative
FASCIA D	5 - 6 Settimane lavorative

CRISTALLI SPECIALI	
<b>Cod. 61</b>	Open Extrachiaro
<b>Cod. 63</b>	Reflex Riflettente
<b>Cod. 64</b>	Eclissi Fumè
<b>Cod. 67</b>	Sabbiato Acidato

**Note**  
Questo modello va installato a filo del bordo interno della vasca.  
I tempi di consegna sono indicativi e non vincolanti (vedi par. 3 "Condiz. Gen. di Vendita"). Le consegne di fascia "A" valgono per 1pz./cad.



OPTIONAL



**TRATTAMENTO ANTICALCARE**  
fornito a parte, da applicare a cura del cliente. € 40

**GAMMA CRISTALLI**

- TRASPARENTE Cod 62
- OPEN Extrachiaro Cod 61
- REFLEX Cod 63
- ECLISSI Fumè Cod 64
- SABBIATO Acidato Cod 67

LIGHT LIB9

Soprasvasca 1 anta a battente rotante di 180° con camma sollevamento (Reversibile solo su cod. 62). Cristallo 6mm.

CODICE	Aperture cm		Cristallo Trasparente 62		Cristalli Speciali 61/63/64/67	
			BI	AG	BI	AG
LIB90074	72-74 Reversibile	Totale				
LIB90084	82-84 Reversibile	Totale				
LIB9D074	72-74	Totale				
LIB9D084	82-84	Totale				
LIB9S074	72-74	Totale				
LIB9S084	82-84	Totale				

**GUIDA ALLA FATTIBILITÀ DEI FUORI MISURA**

Larghezza		Altezza		Sagomati
min 30	max 100	min -	max 160	NO

**COLORI E FINITURE**

	AG	BI
--	----	----

**MAGGIORAZIONI SOLUZIONI FUORI STANDARD**

	50%
--	-----

SX

DX

**5mm**  
CRISTALLO

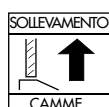

**TEMPI DI CONSEGNA**

FASCIA A	1 - 2 Settimane lavorative
FASCIA B	2 - 3 Settimane lavorative
FASCIA C	3 - 4 Settimane lavorative
FASCIA D	5 - 6 Settimane lavorative

**CRISTALLI SPECIALI**

<b>Cod. 61</b>	Open Extrachiaro
<b>Cod. 63</b>	Reflex Riflettente
<b>Cod. 64</b>	Eclissi Fumè
<b>Cod. 67</b>	Sabbiato Acidato

**Note**  
Questo modello va installato a filo del bordo interno della vasca. I tempi di consegna sono indicativi e non vincolanti (vedi par. 3 "Condiz. Gen. di Vendita"). Le consegne di fascia "A" valgono per 1pz./cad.

OPTIONAL



**TRATTAMENTO ANTICALCARE**  
fornito a parte, da applicare a cura del cliente. € 40

**GAMMA CRISTALLI**

TRASPARENTE Cod 62  
OPEN Extrachiaro Cod 61  
REFLEX Cod 63  
ECLISSI Fumè Cod 64  
SABBIATO Acidato Cod 67



**LIGHT LIV9**  
Sopravasca 2 ante a battente rotante di 180° con camme sollevamento Cristallo 6mm. Reversibile

CODICE	Aperture cm	Cristallo Trasparente 62		Cristalli Speciali 61/63/64/67
		BI	AG	
LIV90070	83-87x66-70			
LIV90075	83-87x71-75			

**GUIDA ALLA FATTIBILITÀ DEI FUORI MISURA**

Larghezza		Altezza		Sagomati
min 60	max 100	min -	max 160	NO

**COLORI E FINITURE**

	AG	BI
--	----	----

**MAGGIORAZIONI SOLUZIONI FUORI STANDARD**

	50%
--	-----

<b>6mm</b> CRISTALLO	 REVERSIBILE	 SOLLEVAMENTO CAMME	<b>TEMPI DI CONSEGNA</b>	<b>CRISTALLI SPECIALI</b>
	 CHIUSURA MAGNETICA		FASCIA A   1 - 2 Settimane lavorative	<b>Cod. 61</b> Open Extrachiaro
			FASCIA B   2 - 3 Settimane lavorative	<b>Cod. 63</b> Reflex Riflettente
			FASCIA C   3 - 4 Settimane lavorative	<b>Cod. 64</b> Eclissi Fumè
			FASCIA D   5 - 6 Settimane lavorative	<b>Cod. 67</b> Sabbiato Acidato

**Note**  
Questo modello va installato a filo del bordo interno della vasca.  
I tempi di consegna sono indicativi e non vincolanti (vedi par. 3 "Condiz. Gen. di Vendita"). Le consegne di fascia "A" valgono per 1pz./cad.



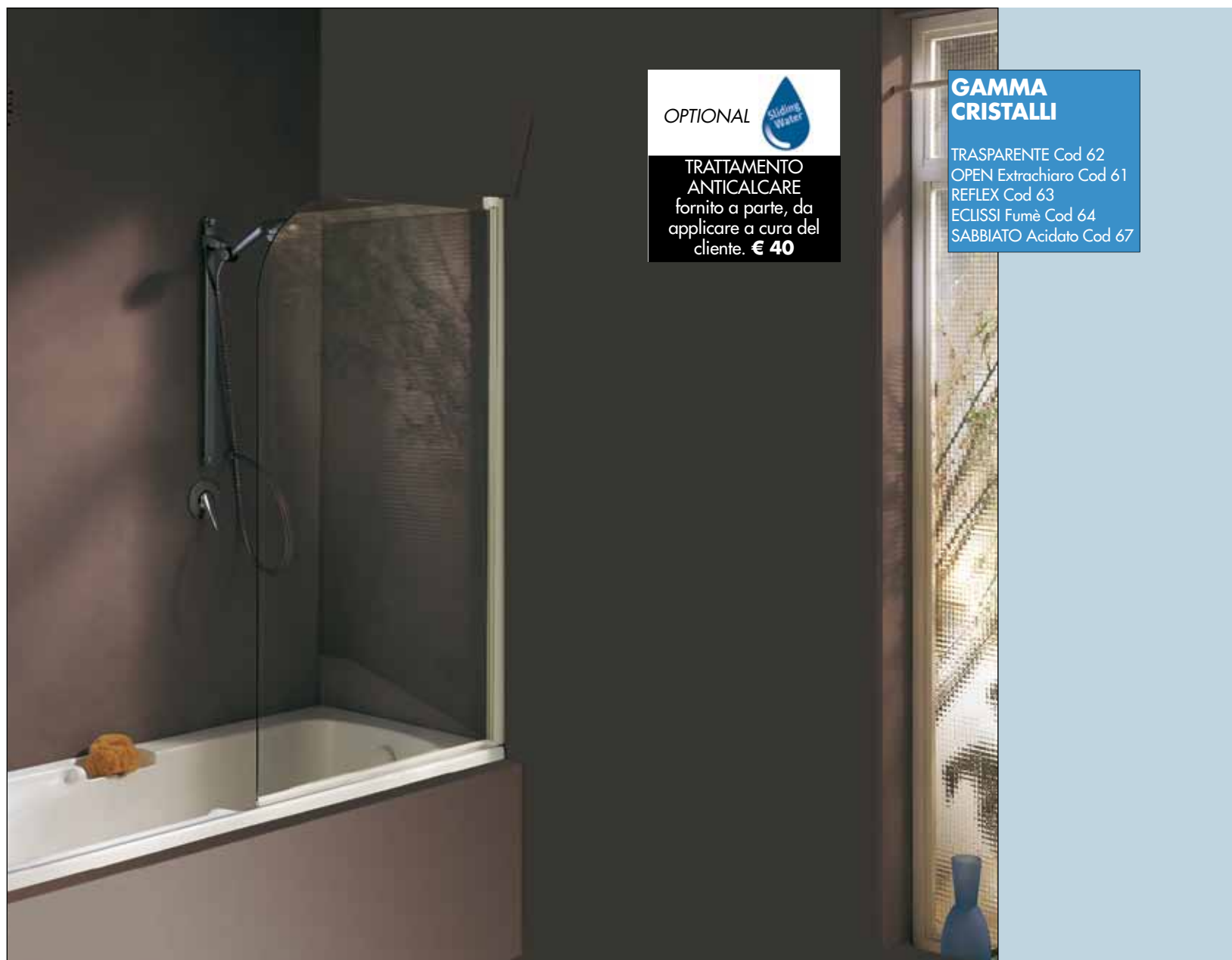

OPTIONAL   
**TRATTAMENTO ANTICALCARE**  
 fornito a parte, da applicare a cura del cliente. € 40

**GAMMA CRISTALLI**  
 TRASPARENTE Cod 62  
 OPEN Extrachiaro Cod 61  
 REFLEX Cod 63  
 ECLISSI Fumè Cod 64  
 SABBIAIO Acidato Cod 67

 LIGHT LID9  
 Sopravasca con 1 anta a battente fissa (Reversibile solo su cod. 62). Cristallo 6mm.

CODICE	Aperture cm		Cristallo Trasparente 62 Cristallo stampato 60		Cristalli Speciali 61/63/64/67		Mag. Tratt. Anticalcare Plus	GUIDA ALLA FATTIBILITÀ DEI FUORI MISURA					
			BI	AG	BI	AG		Larghezza		Altezza			
LID90074	72-74	Reversibile						min 30	max 100	min -	max 160		
LID90084	82-84	Reversibile											
LID9D074 dx	72-74												
LID9D084 dx	82-84												
LID9S074 sx	72-74												
LID9S084 sx	82-84												

COLORI E FINITURE				BI	AG
<b>MAGGIORAZIONI SOLUZIONI FUORI STANDARD</b>					
					
SX		DX			

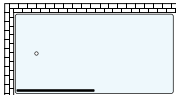
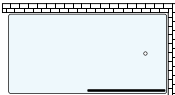
**5mm**  
 CRISTALLO

 SOLEVAMENTO  
 CAMME

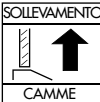
TEMPI DI CONSEGNA	
FASCIA A	1 - 2 Settimane lavorative
FASCIA B	2 - 3 Settimane lavorative
FASCIA C	3 - 4 Settimane lavorative
FASCIA D	5 - 6 Settimane lavorative

CRISTALLI SPECIALI	
<b>Cod. 61</b>	Open Extrachiaro
<b>Cod. 63</b>	Reflex Riflettente
<b>Cod. 64</b>	Eclissi Fumè
<b>Cod. 67</b>	Sabbiato Acidato

**Note**  
 I tempi di consegna sono indicativi e non vincolanti (vedi par. 3 "Condiz. Gen. di Vendita"). Le consegne di fascia "A" valgono per 1pz./cad.



SKY SKV1

Fisso laterale per vasca. Reversibile. Abbinabile al modello Sopravasca SKV3.

CODICE	Aperture cm	Polyacril "River" 06		Cristallo stampato "C" 60		Cristallo Trasparente 62	
		BI		BI	AG	BI	AG
SKV10072	66-72						
SKV10078	72-78						
SKV10084	78-84						

**GUIDA ALLA FATTIBILITÀ DEI FUORI MISURA**

Larghezza		Altezza		Sagomati
min 21	max 109	min -	max 160	NO

**COLORI E FINITURE**

	BI	AG
--	----	----

**MAGGIORAZIONI SOLUZIONI FUORI STANDARD**

	50%
--	-----

**Il lato fisso F1 ha uno spessore di 2 cm che deve essere sottratto alla dimensione della porta alla quale verrà abbinato.**

\* Fino a cm 25 i fissi vengono realizzati solamente con profili senza vetro.

SOPRAVASCA E PIATTI DOCCIA

**3mm**  
CRISTALLO

REVERSIBILE

**TEMPI DI CONSEGNA**

FASCIA A	1 - 2 Settimane lavorative
FASCIA B	2 - 3 Settimane lavorative
FASCIA C	3 - 4 Settimane lavorative
FASCIA D	5 - 6 Settimane lavorative

**Note**  
Il lato fisso F1 ha spessore di 2 cm e deve essere sottratto alla dimensione della porta abbinata. I tempi di consegna sono indicativi e non vincolanti (vedi par. 3 "Condiz. Gen. di Vendita"). Le consegne di fascia "A" valgono per 1pz./cad.

SKY



mod. SKV3 h.150



 SKY SKV3

Soprasvasca a 3 ante scorrevoli. Reversibile. Scorrimento su cuscinetti. Apertura sia verso DX sia verso SX.

CODICE	Estensione cm	Aperture cm	Polyacril "River" 06		Crist. stampato "C" 60		Cristallo Trasparente 62	
			BI	AG	BI	AG	BI	AG
SKV30101	95-101	49	290					
SKV30106	100-106	52	290					
SKV30111	105-111	56	305					
SKV30116	110-116	59	305					
SKV30121	115-121	62	315					
SKV30126	120-126	66	315					
SKV30131	125-131	69	330					
SKV30136	130-136	72	330					
SKV30141	135-141	76	340					
SKV30146	140-146	79	340					
SKV30151	145-151	82	355					
SKV30156	150-156	86	355					
SKV30161	155-161	89	365					
SKV30166	160-166	92	365					
SKV30171	165-171	96	370					
SKV30176	170-176	99	390					
SKV30181	175-181	102	390					
SKV30186	180-186	106	410					
SKV30191	185-191	109	410					
SKV30196	190-196	112	410					
SKV30201	195-201	116	410					

<b>3mm</b> CRISTALLO	 REVERSIBILE		<b>TEMPI DI CONSEGNA</b>		
SCORRIMENTO	CHIUSURA		FASCIA A	1 - 2 Settimane lavorative	
 CUSCINETTI	 MAGNETICA		FASCIA B	2 - 3 Settimane lavorative	
			FASCIA C	3 - 4 Settimane lavorative	
			FASCIA D	5 - 6 Settimane lavorative	

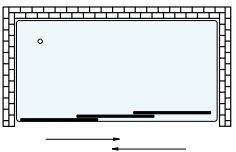
GUIDA ALLA FATTIBILITÀ DEI FUORI MISURA					
Larghezza		Altezza		Sagomati	
min	max	min	max	NO	
-	-	-	160		
COLORI E FINITURE				BI	AG
MAGGIORAZIONI SOLUZIONI FUORI STANDARD				30%	
					

**Note**

La versione in vetro non può essere realizzata per misure superiori a quelle di SKV30171.  
 I tempi di consegna sono indicativi e non vincolanti (vedi par. 3 "Condizioni Generali di Vendita").  
 Le consegne di fascia "A" valgono per 1 pz./cad.



# PIATTI DOCCIA DIAMANT E COLONNA SPECTRA



**Con  
cascata  
e soffione**

Gli esclusivi **piatti doccia TITAN DIAMANT** realizzati in **pietra sintetica tutta massa** (disponibili al momento in bianco o antracite) sono il risultato della ricerca di un perfetto equilibrio tra cariche minerali e resine. Disponiamo di una vasta gamma di dimensioni e trattandosi di un prodotto ritagliabile, può essere eseguito nella dimensione richiesta dal cliente e con diversi tipi di tagli (tagli diagonali, per scansi colonna etc.). I nostri piatti doccia in resina possono essere montati sia a filo che in appoggio sul pavimento. Lo spessore varia da 25 a 30 mm.

**I nostri piatti doccia rispondono all'attestativa CE**  
**UNI EN 14527:2006 + A1:2010**

Assorbimento dell'acqua UNI EN 263  
Stabilità termica UNI EN 263  
Resistenza all'acqua calda UNI EN 263  
Aderenza della vernice UNI EN 263  
Resistenza all'impatto UNI EN ISO 19712 - 3  
Aspetto, attitudine alla pulizia UNI EN 145276 A1  
Evacuazione dell'acqua UNI EN 145276 A1  
Quote di raccordo, foro di scarico UNI EN 145276 A1

## Piatti Doccia "DIAMANT"

realizzati in Pietra Sintetica Tutta Massa  
(disponibili al momento in bianco o antracite)

### Misure cm

90x70  
90x80  
100x70  
120x70  
140x70  
100x80  
120x80  
140x80  
160x70  
160x80  
170x70

## Colonna Doccia "SPECTRA"

Monocomando Meccanico  
Acciaio Inox Cromato  
4 Funzioni Selezionabili:  
Doccetta  
Soffione  
Effetto "Cascata"  
Getto orizzontale  
"Massage"

Colonna h 150 x 22 x 45cm  
Flessibile in Acciaio Inox  
doppia aggraffatura 150 cm



**TAGLI REALIZZABILI** I nostri piatti doccia in resina sono ritagliabili e per questo possono essere perfettamente adattati allo spazio dell'installazione.

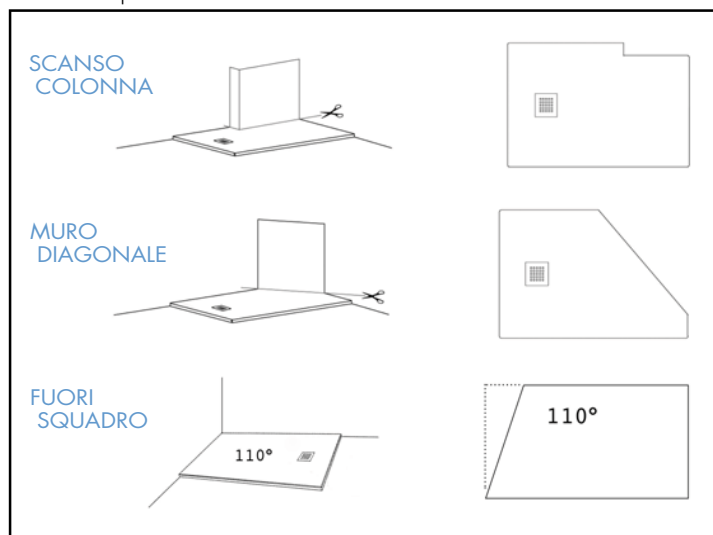

## MANUTENZIONE

Per la manutenzione ordinaria dopo la doccia, è sufficiente risciacquare il piatto doccia con l'acqua e assicurare una ventilazione adeguata dell'ambiente bagno. Per una pulizia più profonda, lavare il piatto doccia con acqua e sapone o pulire con un prodotto neutro per il bagno che non contiene acidi o solventi. Evitare l'utilizzo di spugne abrasive.

## ISTRUZIONI PER L'INSTALLAZIONE

**1** Preparare accuratamente il fondo: la base deve essere liscia in malta anti ritiro. Lasciare lo spazio necessario per il sifone e lo scarico. Dopo aver installato il tubo di evacuazione e lo scarico, assicurarsi che non superino il livello della base preparata in precedenza per non danneggiare l'impianto e il piatto doccia. Verificare l'impermeabilità del sistema prima di installare il piatto doccia.

**2** Per evitare infiltrazioni d'acqua, applicare uno strato di prodotto isolante sulle pareti e sul fondo.

**3** Sul fondo del piatto doccia, passare un adesivo tipo MapeiKerastic prima dell'installazione.

**4** Installare il piatto doccia sulla base preparata facendo corrispondere il foro di scolo con la valvola già installata nella base.

**5** Fissare l'anello in acciaio con le apposite viti.

**6** Collocare la griglia o il coperchio.

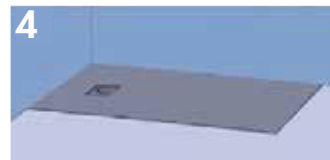
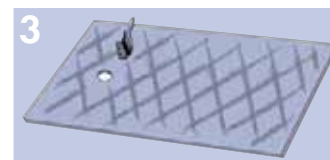



# MANUALE TECNICO

---



## CABINE DOCCIA SPECIALI E FUORI MISURA



Esempio di realizzazione con pannello sagomato tipo A



Esempio di realizzazione con pannello sagomato tipo B



Esempio di realizzazione con pannello sagomato tipo C

Altre realizzazioni fuori standard: ogni richiesta di cabina speciale deve essere preventivamente vagliata e approvata dall'Uff. Tecnico Titan.

In caso di pannelli fissi di piccolissima dimensione (18/20cm circa), gli stessi potranno essere realizzati completamente con profili di alluminio, senza utilizzo di pannelli in cristallo.

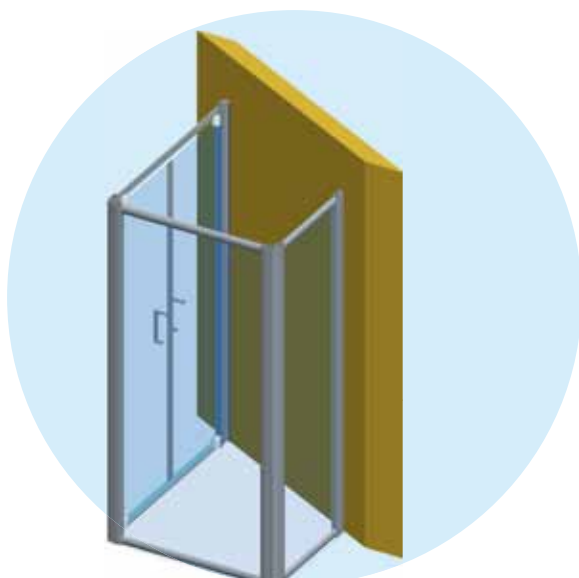
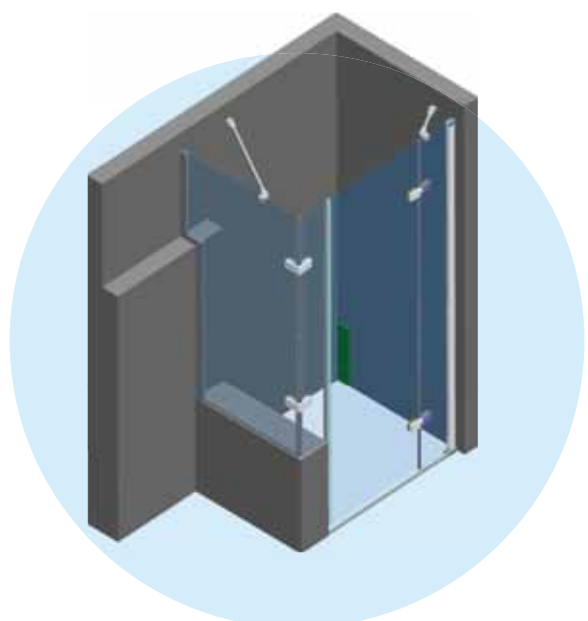
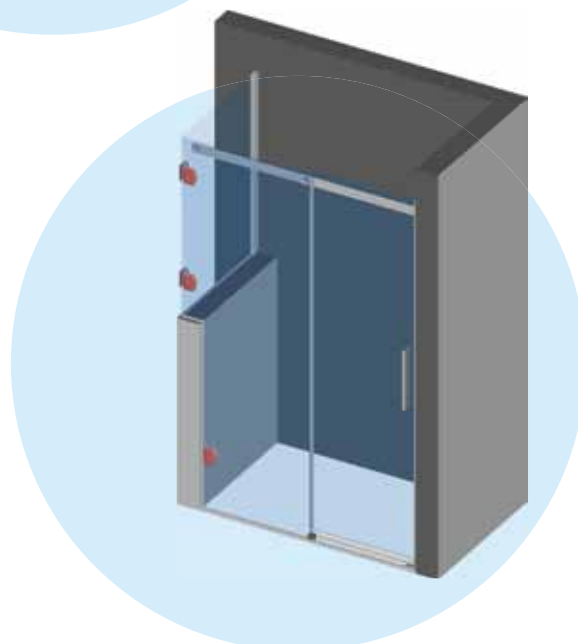
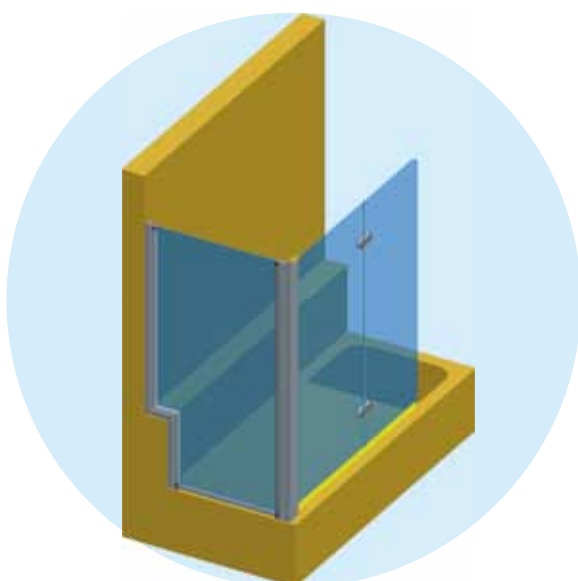
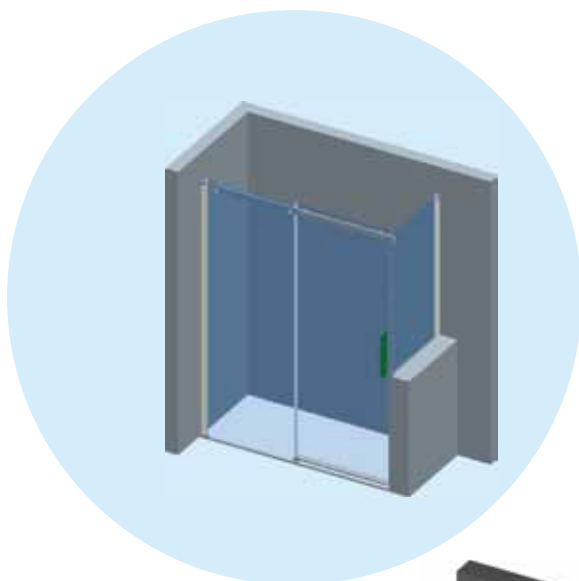
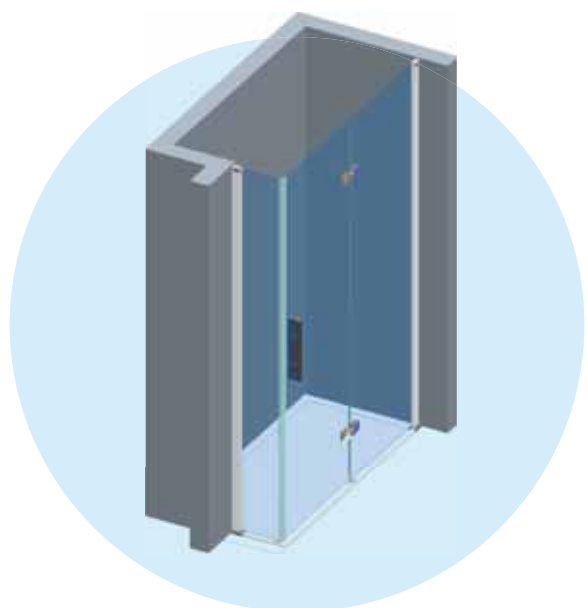

## COME RILEVARE LE MISURE

Di seguito pubblichiamo alcuni possibili casi di situazioni riscontrabili nell'ambiente bagno, con l'indicazione delle dimensioni necessarie allo sviluppo di un corretto progetto per la cabina doccia.

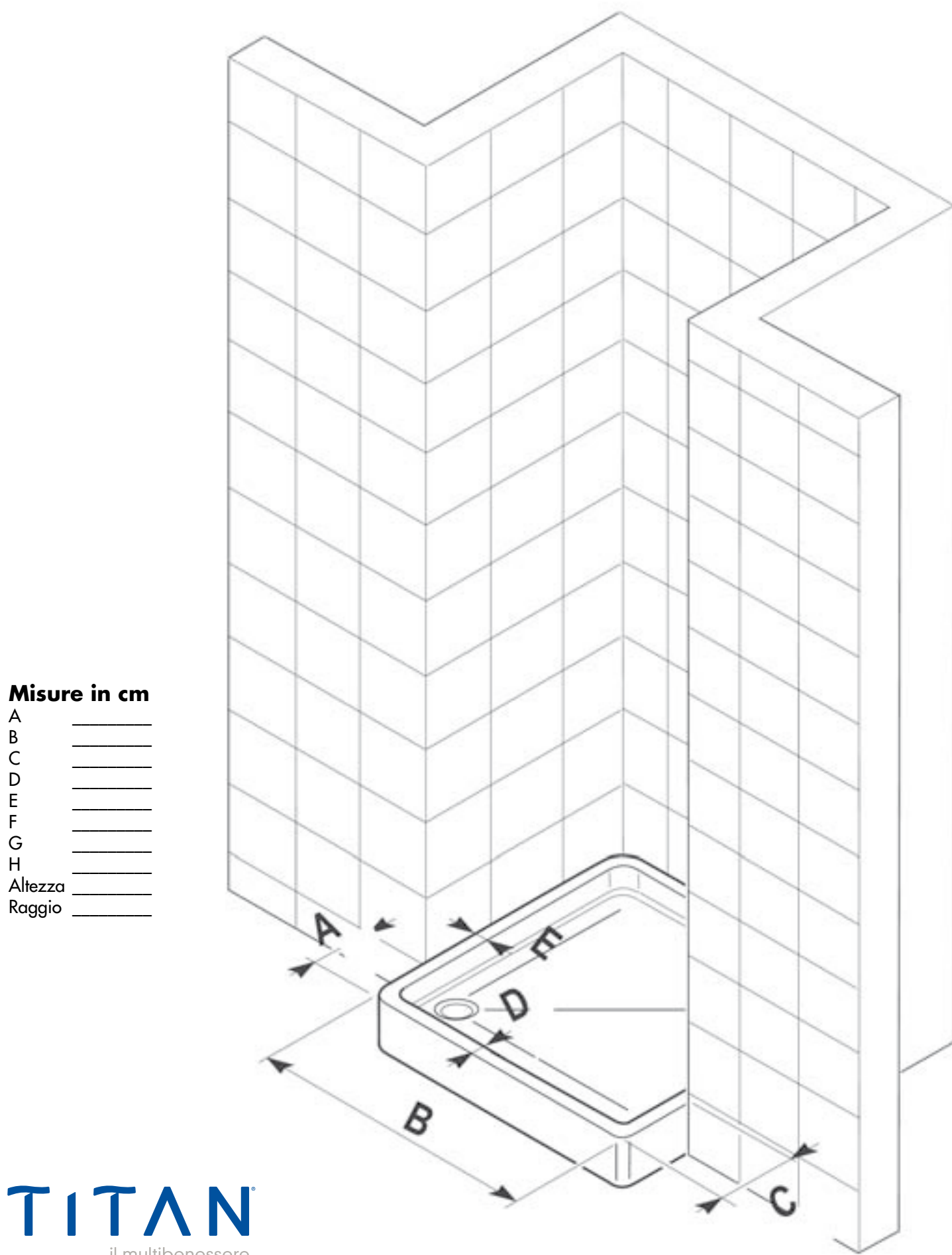

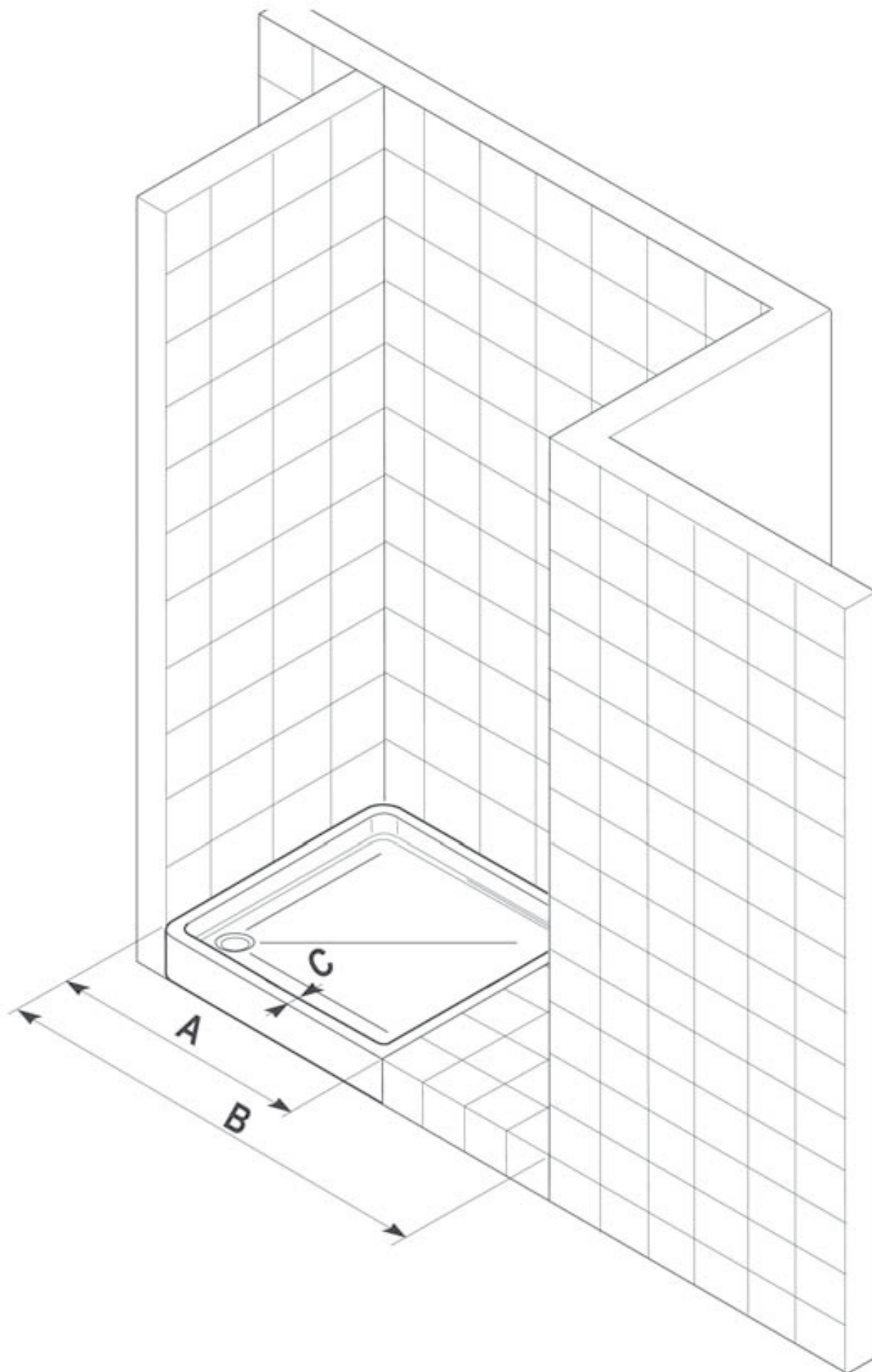

**Misure in cm**

- A \_\_\_\_\_
- B \_\_\_\_\_
- C \_\_\_\_\_
- D \_\_\_\_\_
- E \_\_\_\_\_
- F \_\_\_\_\_
- G \_\_\_\_\_
- H \_\_\_\_\_
- Altezza \_\_\_\_\_
- Raggio \_\_\_\_\_



## COME RILEVARE LE MISURE

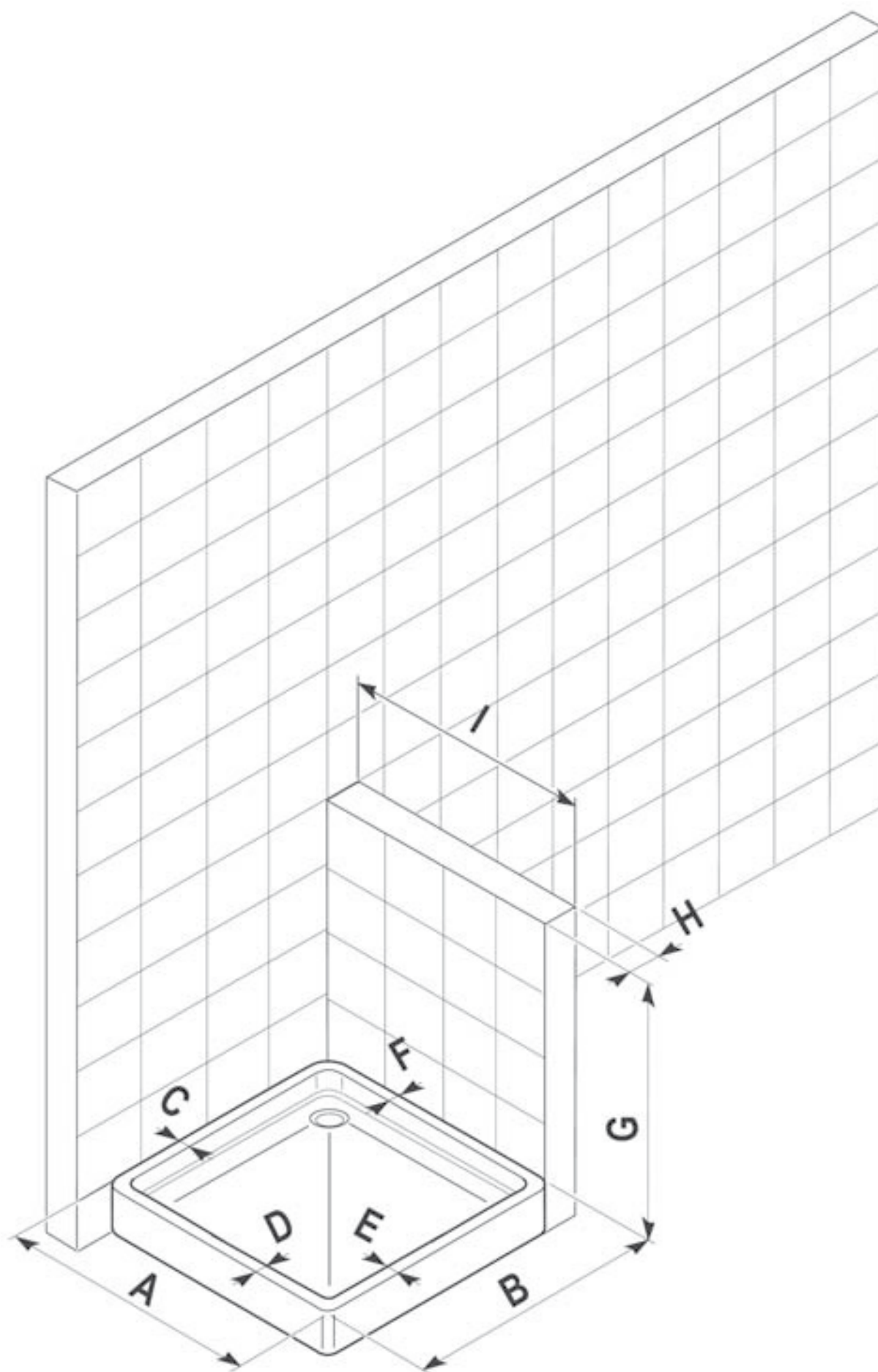

### Misure in cm

A \_\_\_\_\_  
B \_\_\_\_\_  
C \_\_\_\_\_  
D \_\_\_\_\_  
E \_\_\_\_\_  
F \_\_\_\_\_  
G \_\_\_\_\_  
H \_\_\_\_\_  
Altezza \_\_\_\_\_  
Raggio \_\_\_\_\_

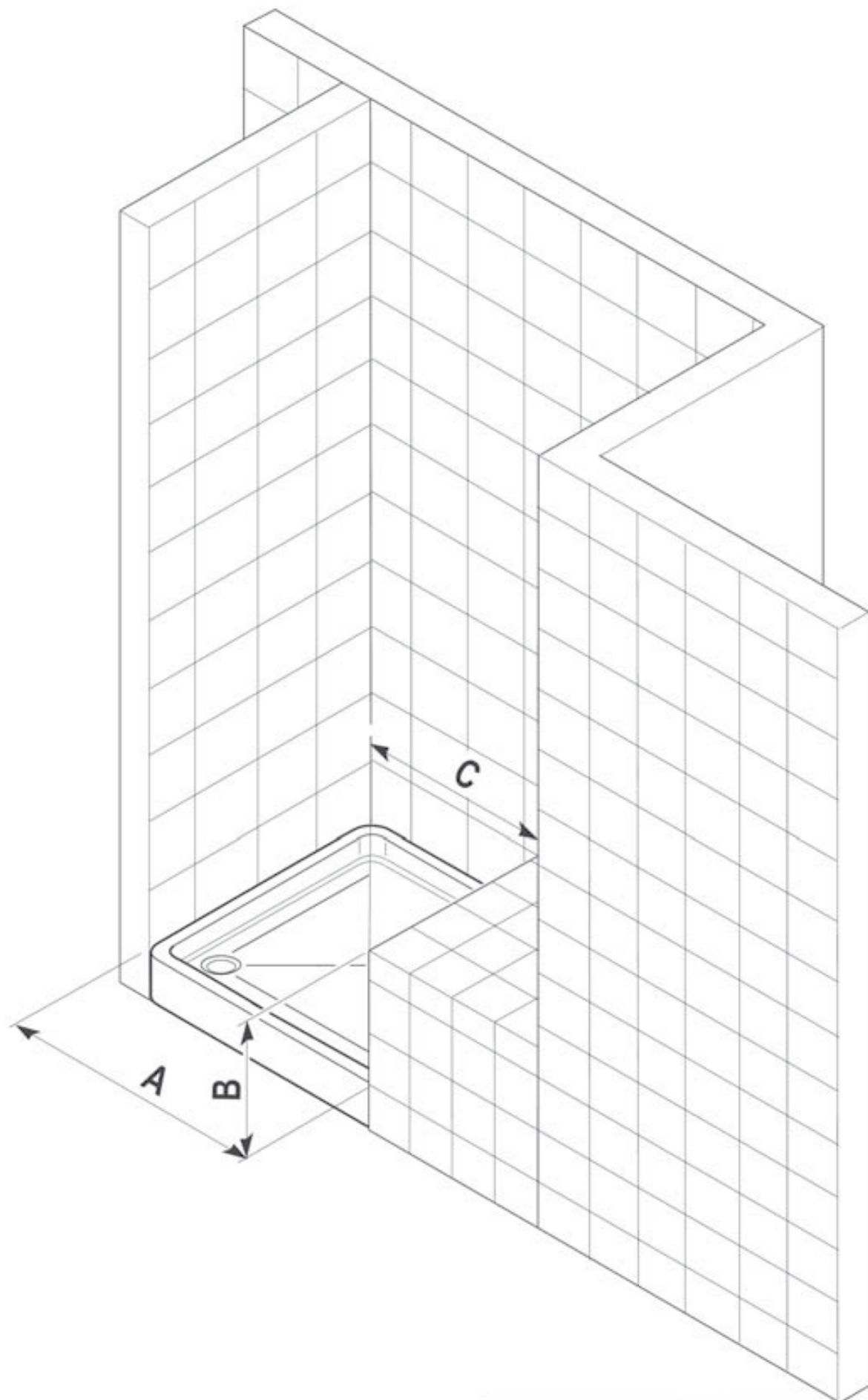

**Misure in cm**

- A \_\_\_\_\_
- B \_\_\_\_\_
- C \_\_\_\_\_
- D \_\_\_\_\_
- E \_\_\_\_\_
- F \_\_\_\_\_
- G \_\_\_\_\_
- H \_\_\_\_\_
- Altezza \_\_\_\_\_
- Raggio \_\_\_\_\_

## COME RILEVARE LE MISURE

### Misure in cm

A \_\_\_\_\_  
B \_\_\_\_\_  
C \_\_\_\_\_  
D \_\_\_\_\_  
E \_\_\_\_\_  
F \_\_\_\_\_  
G \_\_\_\_\_  
H \_\_\_\_\_  
Altezza \_\_\_\_\_  
Raggio \_\_\_\_\_

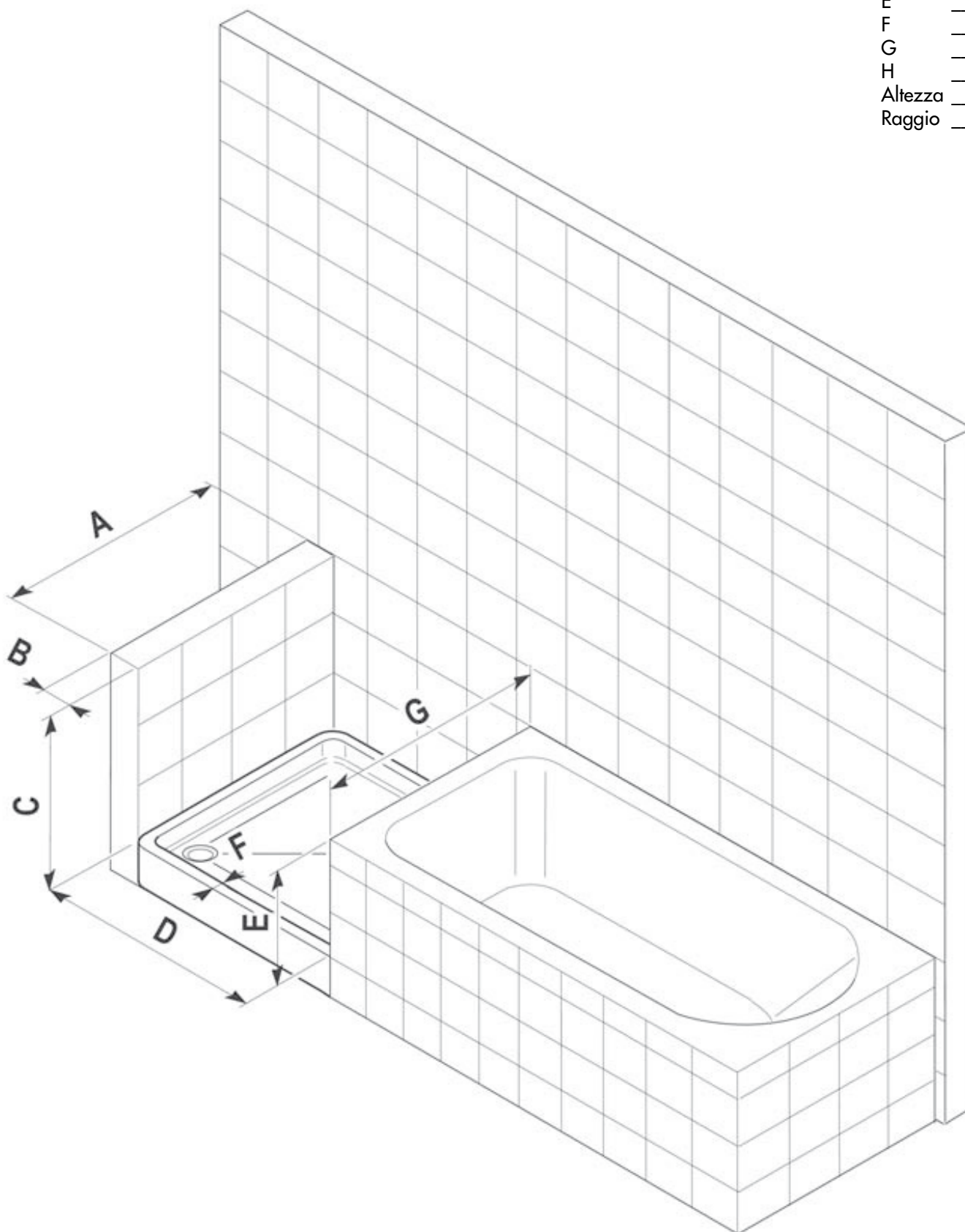

**Misure in cm**

- A \_\_\_\_\_
- B \_\_\_\_\_
- C \_\_\_\_\_
- D \_\_\_\_\_
- E \_\_\_\_\_
- F \_\_\_\_\_
- G \_\_\_\_\_
- H \_\_\_\_\_
- Altezza \_\_\_\_\_
- Raggio \_\_\_\_\_

Se H è inferiore a 21 cm. verrà realizzato solamente con profilati in alluminio

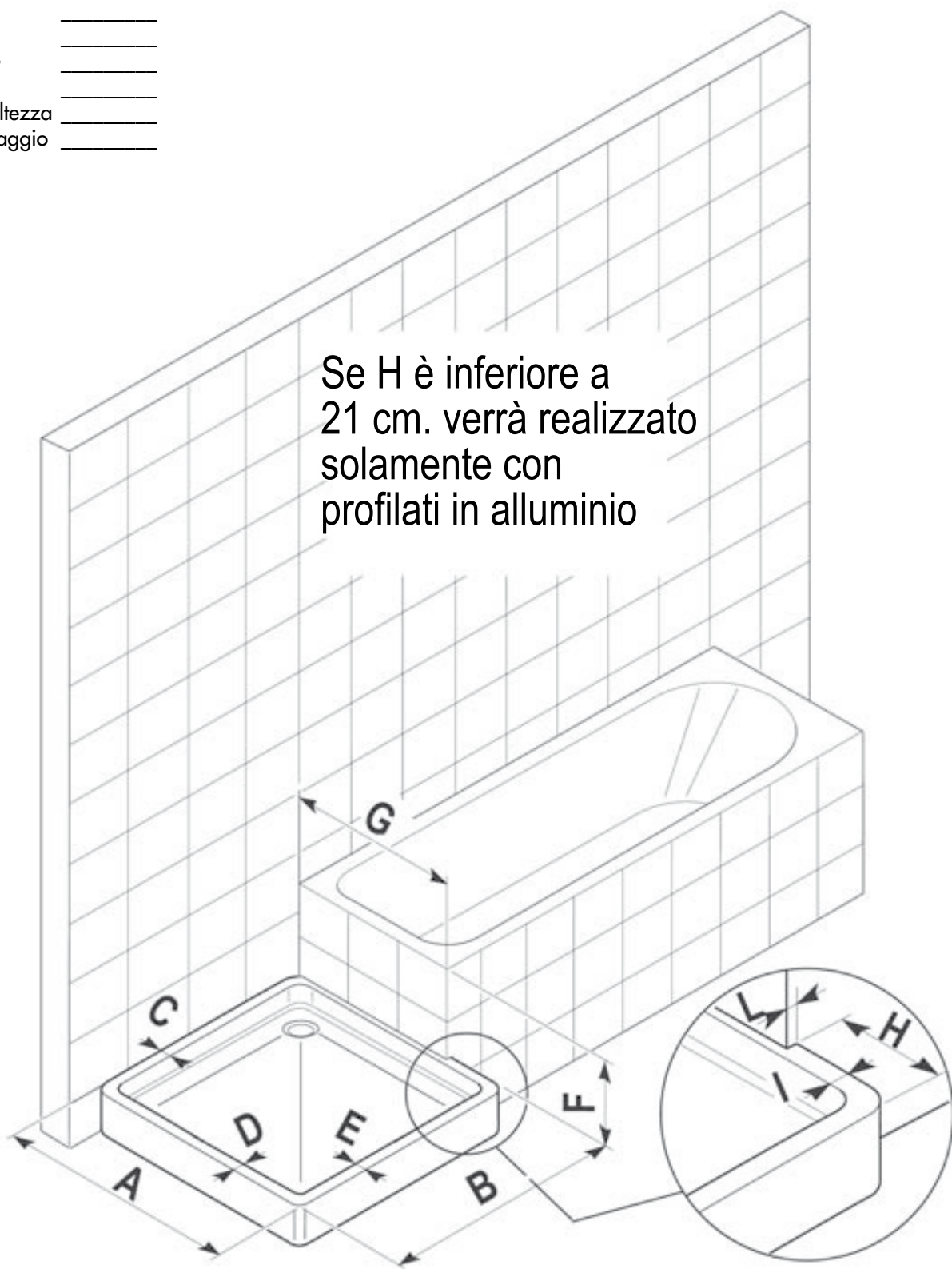



## COME RILEVARE LE MISURE

### Misure in cm

A \_\_\_\_\_  
 B \_\_\_\_\_  
 C \_\_\_\_\_  
 D \_\_\_\_\_  
 E \_\_\_\_\_  
 F \_\_\_\_\_  
 G \_\_\_\_\_  
 H \_\_\_\_\_  
 Altezza \_\_\_\_\_  
 Raggio \_\_\_\_\_

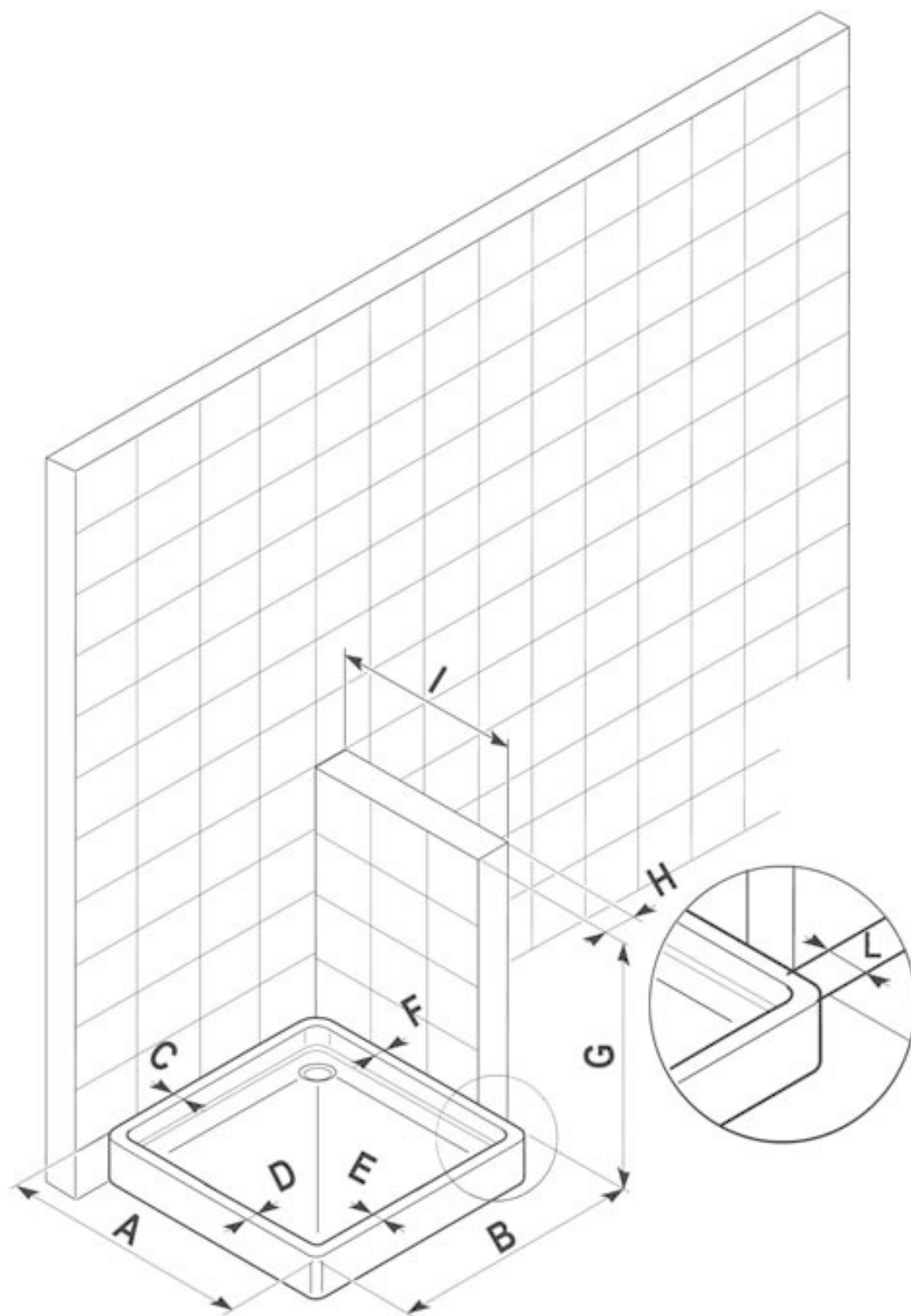

**Misure in cm**

- A \_\_\_\_\_
- B \_\_\_\_\_
- C \_\_\_\_\_
- D \_\_\_\_\_
- E \_\_\_\_\_
- F \_\_\_\_\_
- G \_\_\_\_\_
- H \_\_\_\_\_
- Altezza \_\_\_\_\_
- Raggio \_\_\_\_\_

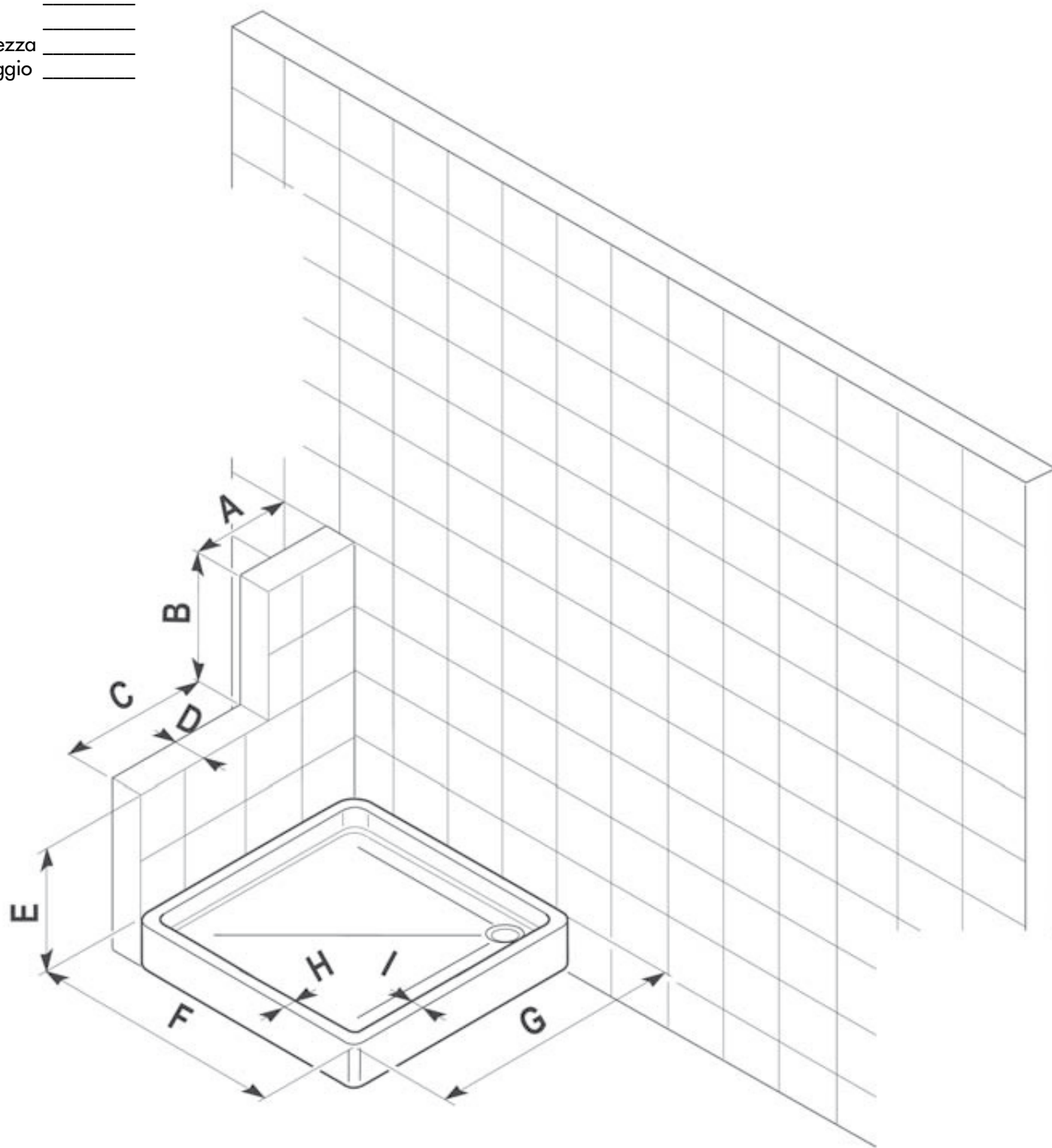

## COME RILEVARE LE MISURE

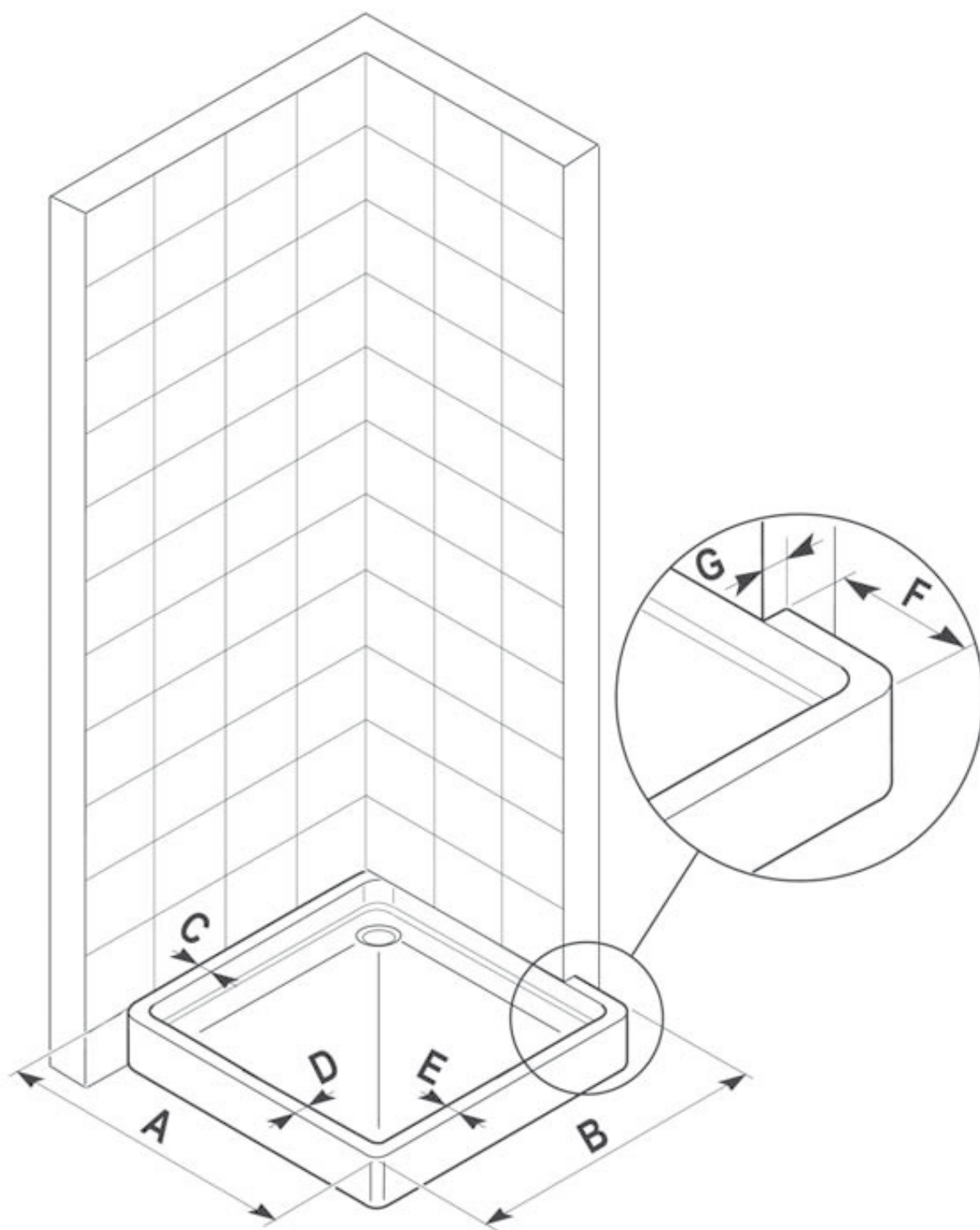

### Misure in cm

A	_____
B	_____
C	_____
D	_____
E	_____
F	_____
G	_____
H	_____
Altezza	_____
Raggio	_____

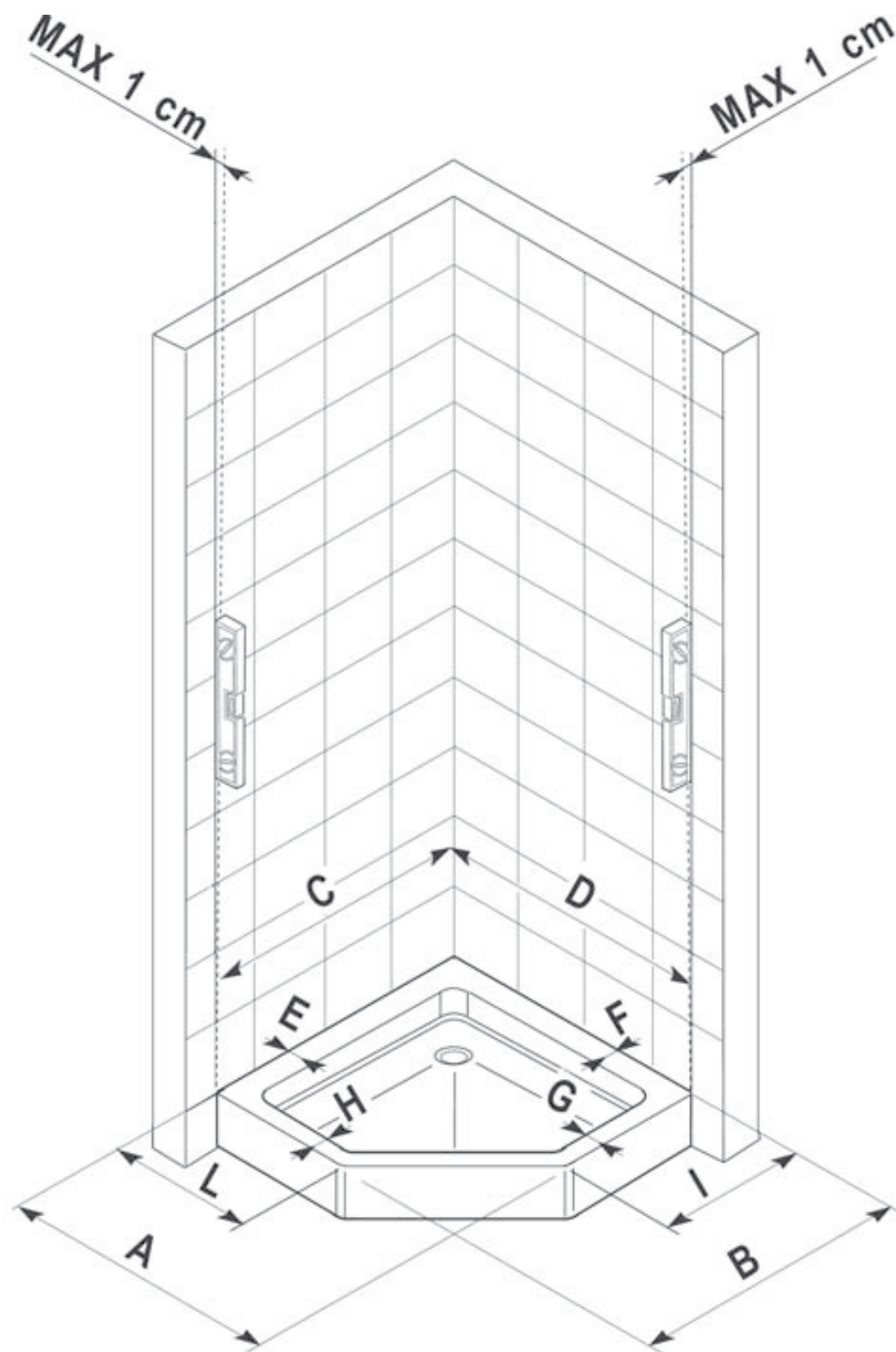

**Misure in cm**

- A \_\_\_\_\_
- B \_\_\_\_\_
- C \_\_\_\_\_
- D \_\_\_\_\_
- E \_\_\_\_\_
- F \_\_\_\_\_
- G \_\_\_\_\_
- H \_\_\_\_\_
- Altezza \_\_\_\_\_
- Raggio \_\_\_\_\_



## COME RILEVARE LE MISURE

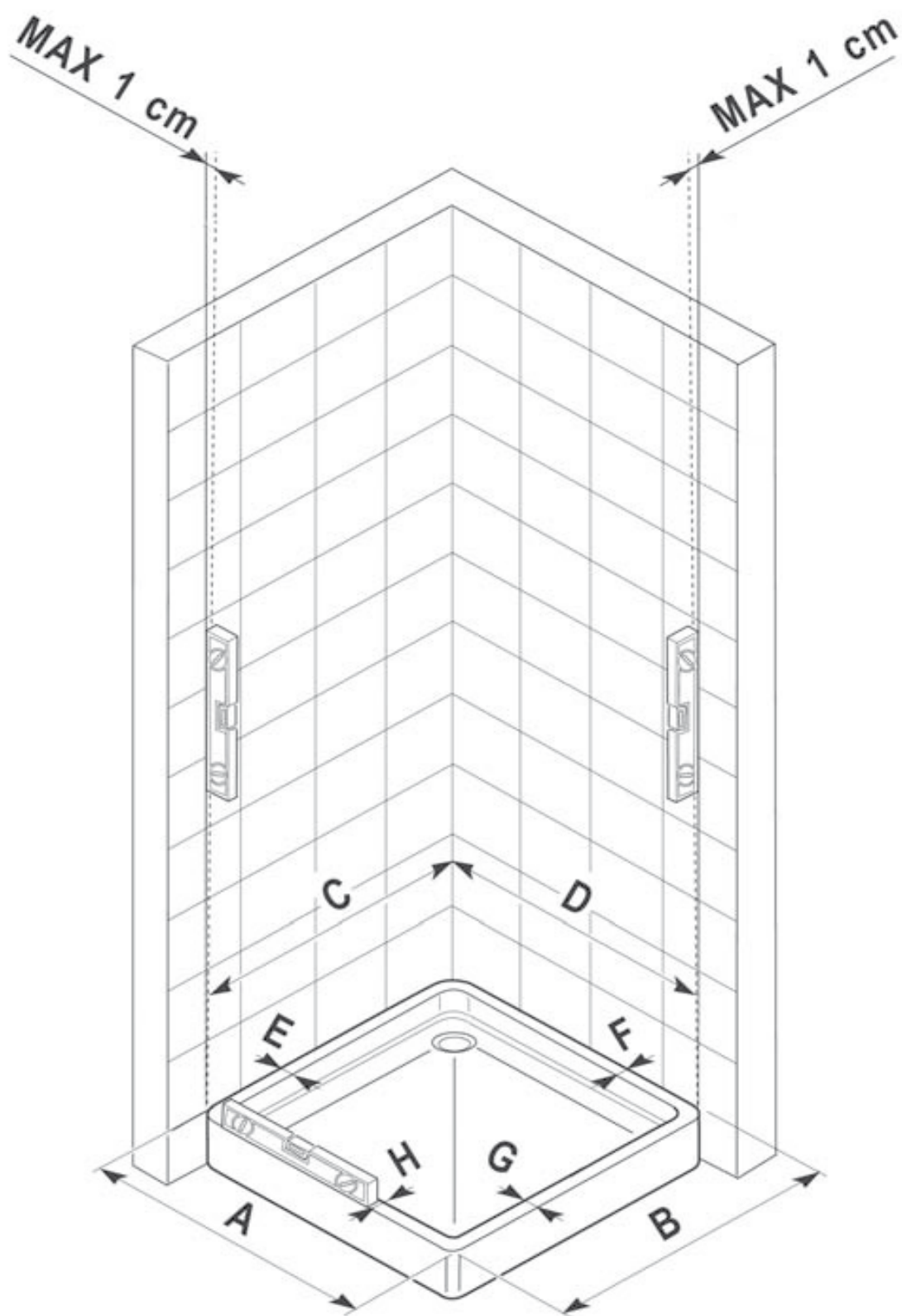

### Misure in cm

A \_\_\_\_\_  
B \_\_\_\_\_  
C \_\_\_\_\_  
D \_\_\_\_\_  
E \_\_\_\_\_  
F \_\_\_\_\_  
G \_\_\_\_\_  
H \_\_\_\_\_  
Altezza \_\_\_\_\_  
Raggio \_\_\_\_\_

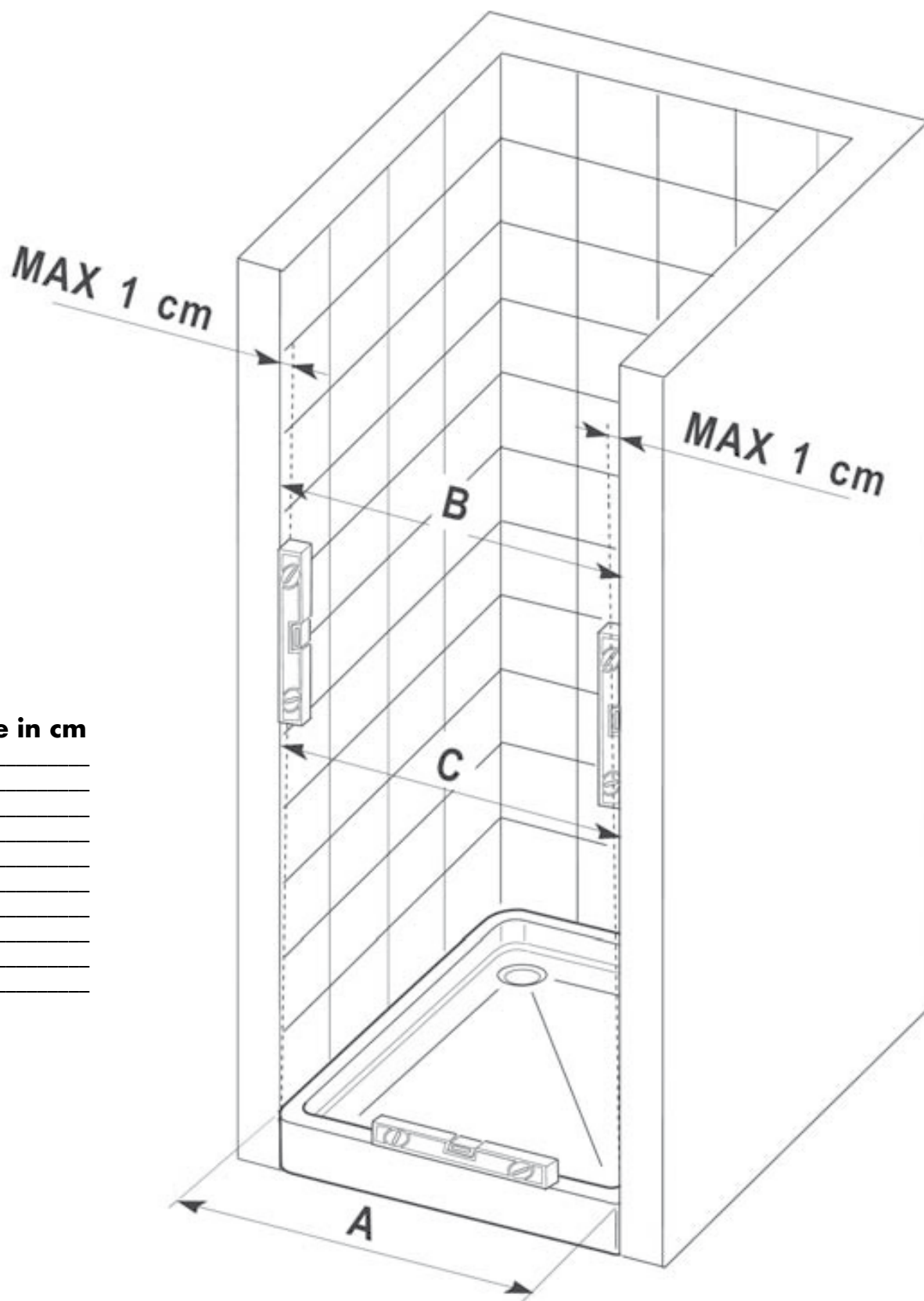

**Misure in cm**

- A \_\_\_\_\_
- B \_\_\_\_\_
- C \_\_\_\_\_
- D \_\_\_\_\_
- E \_\_\_\_\_
- F \_\_\_\_\_
- G \_\_\_\_\_
- H \_\_\_\_\_
- Altezza \_\_\_\_\_
- Raggio \_\_\_\_\_

# PROFILI SPECIALI

## LIGHT - DAY

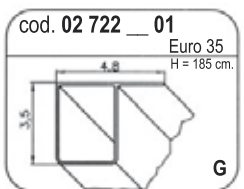
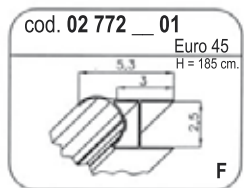
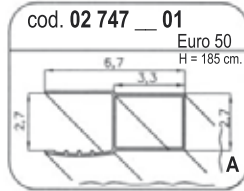

## DAY Profili di allungamento, raccordo e snodo

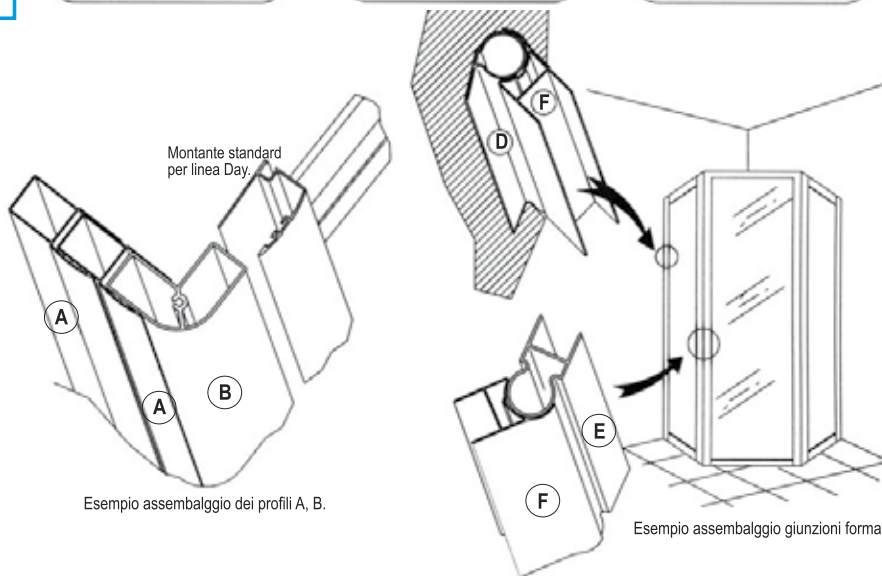
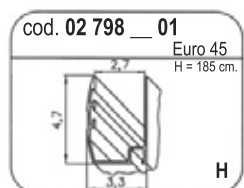
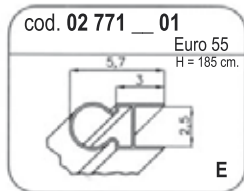
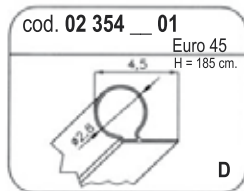
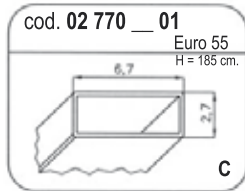
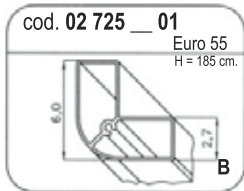

Finitura AG Lucido = +30% listino.

- (A)** Profilo **compensatore modulare** che permette l'aumento dell'estensibilità standard di ulteriori 3 - 5 cm.
- (B)** Profilo **angolare di raccordo** abbinabile sia ai profili **compensatori** che ai **montanti** standard delle cabine.
- (C)** Profilo di **collegamento** che, inserito tra i montanti standard delle cabine, permette l'unione in linea di più modelli.
- ( )** Indicare **colore**

- (D) (E) (F)** Profili standard per collegamenti con indicazioni variabili.
- (H) (I)** Profilo **montante** standard.

## NIGHT - SKY - BLUES - BERMUDA Profili di allungamento, raccordo e snodo

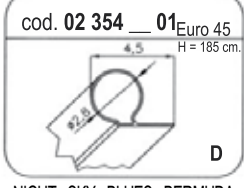
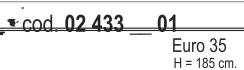
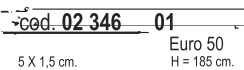

Finitura AG = +20% listino

- (O)** Profilo **compensatore modulare** che permette l'aumento dell'estensibilità standard di ulteriori 2 cm.
- (P)** Profilo **angolare di raccordo** abbinabile al profilo **compensatore modulare**.
- (Q)** Profilo a **muro** di regolazione abbinabile al profilo **compensatore modulare**.

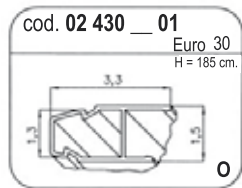

Esempio assemblaggio giunzioni formate dai profili D, S, T.

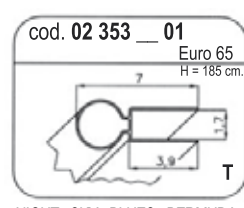
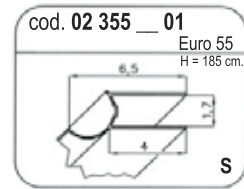
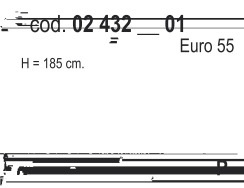
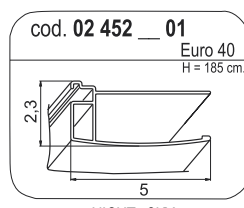

- (L)** Profili **compensatori** di varie dimensioni per aumentare l'estensibilità dei modelli.
- (D) (S) (T)** Profili **snodabili** per collegamenti con inclinazioni variabili.
- ( )** Indicare **colore**

# MANHATTAN Profili di allungamento, raccordo e snodo

cod. 02 346 02  
Euro 70  
5 X 1,5 cm. H = 199,5 cm.

cod. 02 355 02  
Euro 80  
H = 199,5 cm.

cod. 02 353 02  
Euro 95  
H = 199,5 cm.

Esempio assemblaggio giunzioni formate dai profili D, S, T

cod. 02 354 02  
Euro 65  
H = 199,5 cm.

cod. 02 546 02  
Euro 80  
H = 199,5 cm.

cod. 02 748 12  
Euro 65  
3 x 2,5 cm. H = 199,5 cm.

- O** Profilo compensatore a muro da 2,5 cm.
- P** Profilo angolare di raccordo abbinabile al profilo.
- L** Profili compensatori di varie dimensioni per aumentare l'estensibilità dei modelli.
- D S T** Profili snodabili per collegamenti con inclinazioni variabili.
- Indicare colore

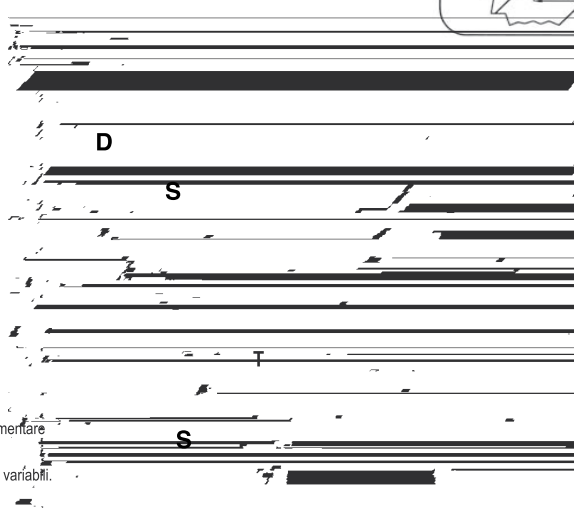

## PROFILI GENERICI VARI DI ALLUNGAMENTO Utilizzabili per tutte le linee

cod. 02 357 01  
Euro 85  
10 x 5 cm. H = 185 cm.

cod. 02 727 01  
Euro 65  
5 x 3 cm. H = 185 cm.

cod. 02 728 01  
Euro 65  
4,5 x 2 cm. H = 185 cm.

cod. 02 348 01  
Euro 35  
3 x 3 cm. H = 185 cm.

cod. 02 349 01  
Euro 45  
2 x 2 cm. H = 185 cm.

cod. 02 748 01  
Euro 45  
3 x 2,5 cm. H = 185 cm.

cod. 02 529 01  
Euro 65  
4 x 4 cm. H = 185 cm.

Per attacco in angolo

Finitura AG Lucido = +30% listino; Finitura AG su Sky = +10% listino

Indicare colore

## GUARNIZIONI Per cristalli da 6 mm

cod. 31 G57 TR 01  
Euro 35  
H = 220 cm.

cod. 31 G62 TR  
Euro 40  
H = 201 cm.

cod. 31 G102TR 01  
Euro 40  
H = 220 cm.

cod. 31 G100TR 01  
Euro 35  
H = 185 cm.

DAY - LIGHT - CHARME

DAY - LIGHT - CHARME

DAY - LIGHT - CHARME

DAY - LIGHT - CHARME

# Guarnizioni di varia forma e misura da usare come sottoporta o gocciolatoio, per ridurre l'acqua all'interno del piatto (Linee Day, Light e Charme).

\* Guarnizione per chiusure laterali tra vetro e muro o vetro e profilo (Linea Day, Light e Charme).



# CONDIZIONI GENERALI DI VENDITA

## 1. Condizioni di validità

Le Condizioni Generali di Vendita regolano tutti i rapporti di TITAN WELLNESS Srl con i Committenti, sia per singola operazione, sia per negoziazione continua o ripetitiva, anche per ordini diretti telefonici o telegrafici, senza che vi sia bisogno di richiamarle o ripeterle per ogni singolo caso. Anche le trattative condotte da Agenti o Intermediari, sono sempre tacitamente soggette alle presenti Condizioni Generali di Vendita, che si intendono tacitamente accettate integralmente con l'emissione d'ordinazioni scritte o verbali da parte del Committente, salvo specifiche deroghe scritte e controfirmate da TITAN WELLNESS Srl.

## 2. Accettazione dell'Ordine

Il Committente può trasmettere le proprie Proposte d'Ordine direttamente a TITAN WELLNESS Srl, oppure agli Agenti di vendita della TITAN WELLNESS Srl. In entrambi i casi la trasmissione può avvenire per telefono, telefax o lettera. TITAN WELLNESS Srl si riserva in ogni caso la facoltà di richiedere una conferma scritta per qualsiasi Proposta d'Ordine telefonica e di non accettare Proposte d'Ordine di cui, per incompletezza di informazioni o altro, non possa assicurare l'esecuzione e/o l'evasione. La Proposta d'Ordine sarà considerata Ordine solo dopo la conferma da parte della TITAN WELLNESS Srl. In caso d'annullamento dell'Ordine da parte del Committente, TITAN WELLNESS Srl non è tenuta ad accettare tale variazione.

## 3. Termini di consegna

I termini di consegna sono indicativi, non sono mai impegnativi e si intendono sempre in giorni lavorativi. Resta inteso che in nessun caso TITAN WELLNESS Srl sarà tenuta a rifondere indennizzi per eventuali danni diretti o indiretti dovuti alla ritardata o alla mancata spedizione o consegna, totale o parziale, qualunque sia la causa.

## 4. Prezzi di fatturazione delle Merci

I prezzi sono indicati nel Listino Ufficiale di TITAN WELLNESS Srl in vigore al momento della conferma della Proposta d'Ordine del Committente da parte di TITAN WELLNESS Srl, e si intendono al netto di I.V.A.. Per eventuali errori di fatturazione faranno fede, comunque, i prezzi definiti in sede contrattuale, ovvero di accettazione ordine. **L'importo minimo degli ordini è di 300,00 euro imponibili. In caso di deroga, per ordini inferiori all'importo minimo, sarà addebitata a titolo di contributo fisso forfettario per gestione ordini, l'importo di 15,00 euro.** Per fatture inferiori a 300,00 euro TITAN WELLNESS Srl si riserva la facoltà di modificare le condizioni di pagamento.

## 5. Prezzi di fatturazione dei Servizi

5.1. Le spese di incasso nel caso di emissione di ricevute bancarie, tratte, cessioni, sono a carico del Committente e sono addebitati direttamente in fattura.

5.2. La consegna delle merci si intende sempre franco magazzino TITAN WELLNESS Srl. Per cui le spese di spedizione e trasporto delle merci, sono a carico del Committente, anche in caso di frazionamento delle consegne non richieste dal Committente stesso.

5.3. Il costo dell'imballo contenuto nel prezzo di vendita netto delle merci è quello dell'imballo standard che la TITAN WELLNESS Srl predispone per tutti i suoi prodotti. Nel caso, su esplicita richiesta del Committente o per particolari necessità di trasporto, sia richiesto un imballo diverso dallo standard, TITAN WELLNESS Srl potrà addebitarne le spese correlate in fattura.

## 6. Offerte

Le offerte di TITAN WELLNESS Srl, verbali o scritte, non sono impegnative salvo diversa esplicita dichiarazione e non possono essere in alcun modo oggetto di richieste di eventuale risarcimento danni, per qualsiasi motivo, da parte del Committente.

## 7. Responsabilità e rischi del trasporto delle merci vendute

7.1. La merce venduta franco deposito TITAN WELLNESS Srl viaggia sempre a rischio e pericolo del Committente. TITAN WELLNESS Srl declina ogni responsabilità in caso di danni e/o non conformità sul prodotto derivanti dal trasporto.

7.2. In caso di vendita franco destino, il Committente deve segnalare immediatamente al momento della consegna della merce ed alla presenza del trasportatore, sulla bolla di accompagnamento, eventuali danni o non conformità sul prodotto visibili causati dal trasporto. Altri danni o non conformità non visibili al momento della consegna e causati dal trasporto, dovranno essere segnalati a TITAN WELLNESS Srl entro il tempo max di 48 ore dal momento della consegna della merce, via fax o a mezzo raccomandata AR.

## 8. Pagamenti

I pagamenti devono essere effettuati al domicilio di TITAN WELLNESS Srl o secondo le condizioni stabilite. In mancanza di speciali pattuizioni il pagamento s'intende per contanti alla consegna. In caso di ritardato pagamento TITAN WELLNESS Srl addebiterà al Cliente gli interessi di mora computati ai tassi bancari in vigore maggiorati di 2 (due) punti e le spese (vive e di gestione) relative agli effetti insoluti; TITAN WELLNESS Srl si riserva il diritto di emettere, senza preavviso, tratte o ricevute bancarie per l'importo del credito scaduto; TITAN WELLNESS Srl potrà parzialmente o totalmente annullare, sospendere la consegna, o modificare i termini di eventuali ordini in corso del Committente, anche se parzialmente evasi ed, in ogni caso, in presenza di insoluti o ritardi nei pagamenti TITAN WELLNESS Srl non è più tenuta al rispetto dei tempi e dei termini di consegna pattuiti per gli ordini in corso. Al momento del pagamento/sblocco dell'insoluto gli ordini avranno i tempi di consegna partendo dalla data di sblocco e ricalcolati con le fasce di consegna presenti nel listino. Quanto sopra senza pregiudizio di ogni altra azione o diritto. TITAN WELLNESS Srl si riserva il diritto di proprietà delle merci consegnate e non ancora pagate, senza limiti temporali, fino al momento del pagamento del valore totale delle merci e tutte le altre spese accessorie. Qualsiasi contestazione non darà diritto al Committente di trattenere somme dovute per fatture scadute.

## 9. Garanzia sui prodotti

TITAN WELLNESS Srl riconosce la garanzia di 2 (due) anni su tutti i propri prodotti alle seguenti condizioni:

9.1. La garanzia copre esclusivamente i difetti o mal funzionamenti del prodotto riconducibili a non conformità di fabbricazione. Sono escluse tutte le altre non conformità dovute ad un utilizzo improprio del prodotto, da errori d'installazione e messa in opera del prodotto, da successiva manipolazione dei prodotti e/o dalla loro esposizione ad agenti corrosivi e/o abrasivi anomali.

9.2. Non sono coperte da garanzia tutte le parti in vetro (temperato secondo la norma EN 12150-1) le cui rotture vengano contestate successivamente alla presa in carico del prodotto da parte del Committente.

9.3. Un prodotto sarà riconosciuto come effettivamente "non conforme" solo se ne è stata constatata la sua non conformità da parte di TITAN WELLNESS Srl.

9.4. Si precisa che nella definizione del prezzo di vendita è compresa esclusivamente la garanzia sopra indicata. Qualsiasi tipo di garanzia e/o estensione della presente il Committente darà facoltativamente o obbligatoriamente, al Suo Cliente, TITAN WELLNESS Srl non ne è responsabile né direttamente né indirettamente sia in termini di durata, responsabilità vs terzi, valore, qualità e quantità e quant'altro non espressamente previsto nelle presenti Condizioni Generali di Vendita. Qualsiasi tipo di modifica ai presenti termini di garanzia dovrà essere espressamente accettata per iscritto da TITAN WELLNESS Srl.

## 10. Reclami

I Reclami relativi a non conformità rilevabili, palesemente, attraverso il controllo del prodotto dovranno essere notificati dal Committente al momento della consegna della merce, in ogni caso entro e non oltre l'ottavo giorno, a mezzo lettera raccomandata o fax. **La dicitura generica "con riserva di controllo" non è considerata valida.** I Reclami relativi a non conformità rilevabili, esclusivamente, durante e/o dopo la messa in servizio del prodotto, dovranno essere notificati dal Committente, a mezzo lettera raccomandata o fax, entro il periodo di garanzia del prodotto. Restano esclusi gli eventuali danni e/o non conformità causati dal trasporto in quanto già regolamentati dal pt. 7 delle presenti Condizioni Generali di Vendita.

**TITAN WELLNESS Srl si riserva la facoltà di apportare ai prodotti, senza preavviso e a suo insindacabile giudizio, le modifiche che riterrà utili o necessarie. Le immagini, disegni ed informazioni presenti su tutti i cataloghi e documentazione commerciale e/o di vendita in genere sono puramente rappresentativi del prodotto e possono essere modificati da TITAN WELLNESS Srl senza preavviso ed a suo insindacabile giudizio.**

## 11. Resi di materiale

11.1 I resi di merce dovranno essere autorizzati dall'Ufficio competente di TITAN WELLNESS Srl. Tale autorizzazione sarà considerata nulla nel caso in cui, dopo verifica della merce da parte di TITAN WELLNESS Srl (verifica da effettuarsi presso la sede di TITAN WELLNESS Srl ed entro 15 giorni lavorativi dalla data di consegna della merce al Committente), non sono state riscontrate non conformità imputabili a TITAN WELLNESS Srl

11.2. La merce resa dovrà essere consegnata presso la sede della TITAN WELLNESS Srl in porto franco, salvo diversi accordi.

11.3. Non sarà autorizzato, né rimborsato nessun reso derivante da negligenza del Committente o dal Suo Cliente finale. Nel caso in cui sia già stato inviato un articolo in c/sostituzione al Committente, e la non conformità (a seguito di verifica presso la sede della TITAN WELLNESS Srl) non sia imputabile a TITAN WELLNESS Srl, quest'ultima addebiterà alle condizioni di vendita previste per il Committente la merce precedentemente inviata in c/sostituzione.

11.4. È facoltà di TITAN WELLNESS Srl addebitare al Committente i costi di movimentazione della merce e di gestione della pratica di reso.

## 12. Causa di forza maggiore

TITAN WELLNESS Srl declina pienamente o parzialmente la responsabilità per l'impossibilità ad eseguire le obbligazioni relative alle presenti Condizioni Generali di Vendita, in caso tale impossibilità sia dovuta a catastrofi naturali, e/o fuoco, acqua-inondazione, terremoto, guerra e qualunque altra causa di forza maggiore o caso fortuito previsto dalla legge della Repubblica di San Marino.

## 13. Controversie e Foro competente

Per tutto quanto non espressamente previsto dalle presenti Condizioni Generali di Vendita, TITAN WELLNESS Srl fa riferimento alle vigenti Norme di Legge della Repubblica di San Marino e, per qualsiasi controversia inerente o conseguente le vendite di TITAN WELLNESS Srl, l'unica competente a giudicare sarà l'Autorità Giudiziaria della Repubblica di San Marino.

## SPESE DI TRASPORTO

**Trasporto in tutte le regioni (escluse isole): supplemento del 4% per spese da 1 a 1.000 euro, supplemento ridotto al 3% per spese oltre i 1.000 euro. Trasporto nelle isole: supplemento del 6% per spese da 1 a 1.000 euro, supplemento ridotto al 5% per spese oltre i 1.000 euro.**

**Per acquisti inferiori a 301 euro sarà richiesto un contributo fisso di 18 euro.**